

Cuprins

Despre acest manual de utilizare	2	Carcasă	34
Instrucțiuni de siguranță	3	Curățarea filtrului de aer	35
Forțe de reacție	8	Reglarea carburatorului	35
Tehnica de lucru	10	Bujia	36
Garnitura tăietoare	19	Depozitarea utilajului	37
Montarea șinei port-lanț și lanțului de fierăstrău (tensionarea frontală a lanțului)	20	Verificarea și înlocuirea roții de lanț	37
Montarea șinei port-lanț și lanțului de fierăstrău (tensionare rapidă a lanțului)	21	Îngrijirea și ascuțirea lanțului de fierăstrău	38
Montarea șinei port-lanț și lanțului de fierăstrău (tensionarea laterală a lanțului)	23	Instrucțiuni de întreținere și îngrijire	42
Tensionarea lanțului de fierăstrău (tensionarea frontală a lanțului)	24	Minimizarea uzurii și evitarea pagubelor	44
Tensionarea lanțului de fierăstrău (tensionare rapidă a lanțului)	24	Componente principale	45
Tensionarea lanțului de fierăstrău (tensionare laterală a lanțului)	24	Date tehnice	46
Verificarea tensionării lanțului de fierăstrău	25	Procurarea pieselor de schimb	48
Combustibil	25	Instrucțiuni pentru reparații	48
Alimentarea cu combustibil	26	Colectarea deșeurilor	49
Ulei de lubrifiere a lanțului	27	Declarație de conformitate EU	49
Alimentarea cu ulei de lubrifiere a lanțului	27		
Verificarea lubrifierii lanțului	28		
Frâna lanțului	28		
Pornirea / oprirea motorului	29		
Instrucțiuni de funcționare	33		
Păstrarea ireproșabilă a șinei port-lanț	34		

Stimată cumpărătoare, stimate cumpărător,

vă mulțumim că ați ales un produs de calitate al firmei STIHL.

Acest produs a fost obținut prin metode moderne de prelucrare, la care s-au adăugat măsuri sporite de asigurare a calității. Am depus toate eforturile pentru a ne asigura că acest aparat va corespunde cerințelor dumneavoastră și că îl puteți utiliza fără probleme.

Pentru informații cu privire la aparatul dumneavoastră, vă rugăm să vă adresați dealerului dvs. sau direct, societății noastre de distribuție.

Al dvs.



Dr. Nikolas Stihl

STIHL

MS 170, MS 170 C, MS 180, MS 180 C

Acest manual de utilizare este protejat prin legea dreptului de autor. Ne rezervăm toate drepturile, în special dreptul de a multiplica, traduce și prelucra prin sisteme electronice.

Despre acest manual de utilizare

Acest manual de utilizare se referă la motofierăstraie STIHL, numite și motoutilaje în cadrul prezentului manual de utilizare.

Simboluri

Simbolurile care se găsesc pe aparat, sunt descrise în acest manual de utilizare.

În funcție de utilaj și de echiparea acestuia se pot aplica următoarele simboluri.



Rezervor de combustibil; amestec de combustibil din benzină și ulei de motor



Rezervor pentru ulei de lubrifiere a lanțului; ulei de lubrifiere a lanțului



Blocarea și eliberarea frânei de lanț



Frână a mișcării de inerție



Direcția de rulare a lanțului



Ematic; reglarea cantității uleiului de lubrifiere a lanțului



Tensionarea lanțului de fierăstrău



Ghidajul aerului de aspirație: regim de iarnă



Ghidajul aerului de aspirație: regim de vară



Încălzirea mânerului

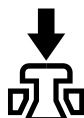

Aționarea ventilului de decompresiune

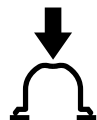

Aționarea pompei manuale de combustibil

Simbolizarea paragrafelor

AVERTISMENT

Avertisment cu privire la pericolul de accident și rănire, precum și pericolul unor pagube materiale semnificative.

INDICAȚIE

Avertisment cu privire la avarierea utilajului sau componentelor individuale.

Dezvoltare tehnică

STIHL se preocupă în mod constant de îmbunătățirea tuturor mașinilor și utilajelor; prin urmare ne rezervăm dreptul de a efectua modificări în programul de livrare în ceea ce privește forma, tehnologia și echiparea.

Prin urmare nu pot fi ridicate pretenții cu privire la informațiile și figurile din acest manual de utilizare.

Instrucțiuni de siguranță



La lucrul cu motofierăstrăie se impun măsuri de siguranță speciale, întrucât vitezele de lucru ale lanțului sunt mari iar dinții de tăiere sunt deosebit de ascuțiți.



Manualul de utilizare se va citi în întregime cu atenție înainte de punerea în funcțiune și se va păstra în siguranță pentru a fi utilizat ulterior. Nerespectarea instrucțiunilor de utilizare poate duce la grave accidente.

Instrucțiuni generale care trebuie să fie respectate

Se vor respecta normele de siguranță specifice locale, de ex. cele emise de asociațiile profesionale, casele de asigurări sociale, autoritățile însărcinate cu protecția muncii și altele.

Întrebuințarea utilajelor care emit zgomot poate fi limitată temporar atât prin hotărâri naționale, cât și locale.

La prima întrebuințare a motofierăstrăului: Se solicită vânzătorului sau persoanelor de specialitate explicații referitoare la funcționarea în condiții de siguranță – sau se participă la un curs de instruire.

Minorilor nu le este permisă folosirea motofierăstrăului – cu excepția tinerilor peste 16 ani care se instruiesc sub supraveghere.

Copiii, animalele și persoanele privitoare trebuie să păstreze distanța.

Utilizatorul este responsabil pentru accidentele sau pericolele apărute față de alte persoane sau de lucrurile aparținând acestora.

Motofierăstrăul se va înmâna sau împrumuta numai acelor persoane care au cunoștințe despre utilizarea acestuia – și numai însoțit de manualul de utilizare a acestuia.

Persoanele care întrebuințează motofierăstrăul, trebuie să fie odihnite, sănătoase și în buna formă fizică. În cazul în care vi s-a recomandat evitarea solicitării din motive de sănătate, adresați-vă unui medic pentru a afla dacă vă este permisă utilizarea motofierăstrăului.

După consum de alcool, medicamente care influențează capacitatea de reacție sau droguri, nu este permisă utilizarea motofierăstrăului.

Amânați lucrul în caz de vreme nefavorabilă (ploaie, zăpadă, gheață, vânt) – pericol crescut de accidente!

Numai pentru purtătorii de simulatoare cardiace: Sistemul de aprindere al acestui motofierăstrău produce un foarte slab câmp electromagnetic. Nu putem exclude complet influența asupra tipurilor individuale de by-pass. Pentru a evita riscurile din punct de vedere al sănătății, STIHL vă recomandă să vă adresați medicului personal și fabricantului stimulatorului cardiac.

Utilizare conform destinației

Folosiți motofierăstrăul numai pentru tăierea lemnului sau a obiectelor confecționate din lemn.

Motofierăstrăul nu se va utiliza în alte scopuri – pericol de accidente!

Asupra motofierăstrăului nu se va executa nicio modificare – în caz contrar ar putea fi periclitată prin aceasta însăși siguranța. STIHL nu își poate asuma nici o răspundere pentru leziuni asupra persoanelor și daunele provocate bunurilor, cauzate de folosirea utilajelor atașabile neaprobate de STIHL.

Îmbrăcăminte și echipament

Purtați îmbrăcăminte și echipament conform prevederilor aflate în vigoare.



Îmbrăcăminte trebuie să fie adaptată scopului și să fie confortabilă. Îmbrăcăminte trebuie să se muleze pe corp și să fie prevăzută cu **protecție contra tăieturilor** – ceea ce exclude mantaua de lucru.

Nu se va purta îmbrăcăminte care se poate agăța de lemn, mărciniș sau piesele aflate în mișcare ale motofierăstrăului. Nici șaluri, cravată și bijuterii. Părul lung se va strânge și proteja (batic, șapcă, cască etc.).



Încălțăminte de protecție corespunzătoare – cu protecție contra tăieturilor, talpă aderentă și ștaif de oțel – se va purta în mod obligatoriu.

! AVERTISMENT



Pentru reducerea riscului de leziuni la ochi, purtați ochelari de protecție cu aplicare strânsă conform normei EN 166 sau mască de protecție. Aveți grijă la corecta așezare a ochelarilor de protecție și a măștii de protecție.

Purtați o protecție "personală" la sunete – de ex. capsule de protecție a auzului.

Casca de protecție se poartă din cauza pericolului obiectelor căzătoare.



Purtați mănuși de protecție confecționate din material rezistent (spre exemplu din piele).

STIHL oferă un program cuprinzător în privința echipamentului personal de protecție.

Transport

Înainte de transport – chiar și pe trasee scurte – opriți în totdeauna motofierăstrăul, blocați frâna lanțului și aplicați protecția lanțului. Preveniți în felul acesta orice pornire inadvertentă a lanțului de fierăstrău.

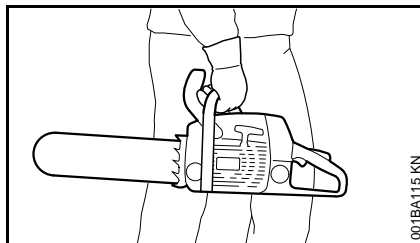

Prindeți motofierăstrăul numai de mânerul tubular – toba fierbinte de eșapament se va ține la distanță față de corp, iar șina port-lanț către spate. Nu atingeți piesele fierbinți ale utilajului, în special suprafața tobei de eșapament – pericol de ardere!

În autovehicule: Asigurați motofierăstrăul împotriva răsturnării, deteriorării și scurgerii combustibilului și a uleiului de lanț.

Curățare

Piesele din plastic se curăță cu o bucată de pânză. Uneltele de curățare ascuțite pot deteriora materialul plastic.

Motofierăstrăul se curăță de praf și impurități – a nu se întrebuița degresanți.

Dacă este necesar curățați fantele pentru aer rece.

Nu folosiți substanțe sub presiune pentru curățarea motofierăstrăului. Jetul de aer puternic poate deteriora motofierăstrăul.

Accesorii

Montați numai instrumente, șine port-lanț, lanțuri de fierăstrău, roți de lanț, accesorii sau alte reperet tehnice similare, care sunt aprobate de STIHL pentru aceste motofierăstraie. Pentru orice nelămurire adresați-vă unui dealer de specialitate. Se vor utiliza numai piese și accesorii de calitate. În caz contrar vă puteți expune pericolului accidentării sau deteriorării motofierăstrăului.

Firma STIHL recomandă utilizarea uneltelor, șinelor port-lanț, lanțurilor de fierăstrău, roților de lanț sau accesoriiile originale STIHL. Datorită caracteristicilor lor acestea sunt optime pentru produs și corespund cerințelor utilizatorului.

Alimentarea cu combustibil



Benzina este extrem de inflamabilă – mențineți distanța față de flacăra deschisă – nu vărsați combustibilul – nu fumați.

Înainte de alimentarea cu combustibil motorul se oprește.

Nu alimentați atâta timp cât motorul este încă fierbinte – combustibilul se poate revărsa – **pericol de incendiu!**

Capacul rezervorului se deschide cu atenție pentru ca suprapresiunea să scadă încet iar combustibilul să nu se reverse.

Alimentarea se va executa numai în spații bine aerisite. Dacă s-a scurs combustibil, curățați de îndată orice

urmă de combustibil de pe motofierăstrău. Combustibilul nu trebuie să intre în contact cu îmbrăcămintea, în caz contrar aceasta se va schimba imediat.

Motofierăstraiele pot fi echipate în serie cu diferite tipuri de capace de rezervor:

Bușon de închidere rezervor tip șurub

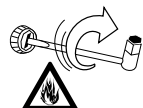

După alimentare capacul rezervorului se înșurubează cât mai strâns posibil.

Astfel se va reduce riscul defacerii capacului rezervorului din cauza vibrației motorului și revărsării combustibilului.



Atenție la neetanșeități! Dacă se varsă combustibil, nu porniți motorul – **pericol de moarte din cauza arsurilor!**

Înainte utilizării

Se verifică starea sigură de funcționare a motofierăstrăului – atenție la indicațiile capitolului corespunzător din manualul de utilizare:

- Verificați sistemul de combustibil în privința etanșeității, cu precădere reperatele aflate la vedere cum sunt, spre exemplu, capacul de rezervor, racordurile de conductă, pompa de combustibil (numai la motofierăstraie cu pompă de combustibil manuală). În caz de neetanșeități sau avarie, nu porniți

motorul – pericol de incendiu!

Înainte de punerea în funcțiune, motofierăstrăul va fi supus reviziei de către un serviciu de asistență tehnică

- Frâna de lanț, apărătoarea frontală de mână funcțională
 - Șina port-lanț corect montată
 - Lanțul fierăstrăului corect tensionat
 - Pârghia de accelerație și blocatorul pârghiei de accelerație trebuie să funcționeze lin – pârghia de accelerație trebuie să revină la poziția inițială după eliberare.
 - Maneta combinată trebuie să poată fi fixată cu ușurință în pozițiile **STOP**, **0** respectiv \odot .
 - Se verifică locașul fix al fișei cablului de aprindere – în cazul când fișa nu este bine fixată pot lua naștere scânteii care aprind amestecul combustibil-aer – **pericol de incendiu!**
 - Nu se execută nici o modificare la dispozitivele de comandă și siguranță
 - Mănerile trebuie să fie menținute curate și uscate, orice urmă de ulei și impurități trebuie să fie îndepărtate – important pentru dirijarea sigură a motofierăstrăului.
 - Combustibil și ulei de ungere a lanțului în cantitate suficientă în rezervor
- Utilajul se utilizează numai când se găsește în stare sigură de funcționare – **pericol de accident!**

Pornirea motofierăstrăului

Numai pe bază cu suprafață netedă. Aveți grijă să stați într-o poziție fixă și sigură. Țineți bine motofierăstrăul – garnitura tăietoare nu trebuie să atingă niciun obiect și nici solul – pericol de lezare din cauza lanțului de fierăstrău care efectuează o mișcare circulară.

Motofierăstrăul va fi operat numai de o singură persoană. Nu permiteți prezența unor terți în raza de lucru – nici chiar la pornire.

Nu porniți motofierăstrăul dacă lanțul fierăstrăului se găsește într-o tăietură.

Pornirea se face la minimum 3 metri depărtare de locul alimentării și se vor evita spațiile închise.

Înainte pornirii blocați frâna lanțului – din cauza lanțului de fierăstrău rulant **pericol de rănire!**

Motorul nu se demarează manual – pornirea se va face după cum este descris în manualul de utilizare.

În timpul lucrului

Asigurați întotdeauna o poziție sigură și stabilă. Atenție, deoarece coaja copacului este udă – **pericol de alunecare!**

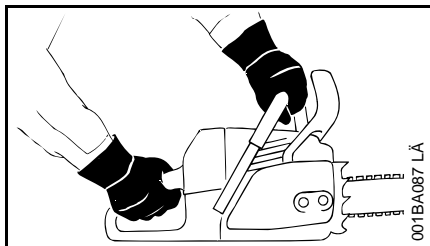

Întotdeauna motofierăstrăul **se apucă ferm cu ambele mâini**: Mâna dreaptă pe mânerul din spate – chiar și pentru stângaci. Pentru o dirijare mai sigură, mânerul tubular și mânerul se apucă ferm cu degetele mari.

În caz de pericol iminent, respectiv de avarie, opriți imediat motorul – aduceți pârghia combinată / întrerupătorul de oprire în poziția **STOP, 0** respectiv \odot .

Nu lăsați niciodată motofierăstrăul să funcționeze nesupravegheat.

Atenție la polei, umezeală, zăpadă, gheață, remorci, teren neuniform sau la lemn proaspăt decojit sau scoartă – **pericol de alunecare!**

Atenție la cioturi de copaci, rădăcini, gropi – **pericol de împiedicare!**

Nu lucrați singur – păstrați permanent o distanță care să permită alertarea prin strigăte către alte persoane, care să poată interveni în caz de urgență. Dacă în zona de lucru se găsesc persoane care acordă ajutor, și acestea vor trebui să poarte îmbrăcăminte de protecție (cască!) și nu vor sta direct sub ramurile care urmează a fi debitate.

Este necesară o atenție mărită și precauție la purtarea căștii de protecție auditivă – percepția pericolului prin zgomote (țipete, tonuri de semnalizare etc) este limitată.

Pauzele de lucru trebuie luate la momentele corespunzătoare pentru a evita oboseala și epuizarea – **pericol de accident!**

Praful (de ex. cel de rumeguș), aburii și fumul care iau naștere în timpul lucrului pot reprezenta un pericol pentru sănătate. În cazul emisiei puternice de praf, purtați mască de protecție.

Când motorul funcționează: lanțul de fierăstrău se mișcă încă în continuare un scurt timp după eliberarea pârghiei de accelerație – efect de inerție.

Nu fumați în timpul utilizării sau în apropierea motoutilajului – **pericol de incendiu!** Din sistemul de combustibil pot să apară vapori de benzină inflamabili.

Lanțul fierăstrăului se verifică la intervale regulate, scurte și imediat dacă sesizați vreo modificare:

- opriți motorul, așteptați până la oprirea lanțului fierăstrăului
- verificați starea și poziția fixă
- atenție la gradul de ascuțire

Când motorul funcționează nu atingeți lanțul fierăstrăului. În cazul când lanțul fierăstrăului a fost blocate de către un obiect, opriți imediat motorul – abia apoi îndepărtați obiectul – **pericol de rănire!**

Opriți motorul înainte să părăsiți motofierăstrăul.

Opriți motorul pentru schimbarea lanțului de fierăstrău. La pornirea accidentală a motorului apare – **pericolul de rănire!**

Materialele ușor inflamabile (de ex. șpan de lemn, coajă de copac, iarbă uscată, combustibil) se vor ține la

distanță de gazele de ardere fierbinți și de toba fierbinte de eșapament – **pericol de incendiu!** Tobele de eșapament cu catalizator pot fi deosebit de fierbinți.

Nu lucrați niciodată fără ca lanțul să fie uns, iar pentru aceasta trebuie să verificați în totdeauna nivelul de ulei în rezervorul de ulei de lanț. Încetați imediat lucrul dacă nivelul de ulei din rezervorul de ulei de lanț este prea jos, și completați cu ulei de ungere a lanțului – vezi de asemenea "Completarea cu ulei de ungere a lanțului" și "Verificarea ungerii lanțului".

În cazul în care motofierăstrăul a fost supus unei solicitări necorespunzătoare (de ex. prin lovire sau prăbușire), înainte de a fi folosit în continuare se va verifica neapărat starea sigură de funcționare a acestuia – vezi și capitolul "Înainte de utilizării".

Verificați în special etanșeitatea sistemului de combustibil și funcționarea dispozitivelor de siguranță. Nu continuați să folosiți în niciun caz motofierăstraie care nu mai prezintă siguranță în exploatare. În caz de nesiguranță se va solicita serviciul de asistență tehnică.

Atenție la mersul în gol ireproșabil, pentru ca la eliberarea pârghiei de accelerație lanțul fierăstrăului să nu se mai miște. Controlați în mod periodic reglajul mersului în gol, respectiv corecți reglajul dacă este necesar. Dacă totuși lanțul fierăstrăului se mișcă la mers în gol, apelați la serviciul de asistență tehnică.



Motostivitorul produce gaze de eșapament otrăvitoare de îndată ce motorul este în stare de funcționare. Aceste gaze sunt inodore și invizibile și conțin hidrocarburi nearchice și benzol. Nu lucrați niciodată cu motorul închis sau slab aerisit – nici măcar în cazul mașinilor cu catalizator.

La lucrări în canale, tranșee sau în spații strâmte schimbul de aer trebuie să se facă în condiții optime – **pericol mortal prin intoxicare!**

Opriti de îndată lucrul dacă prezentați stări de greață, dureri de cap, tulburări de vedere (de ex. câmpul vizual se micșorează), tulburări de auz, amețeală, scăderea capacității de concentrare – aceste simptome pot fi provocate printre altele de concentrații prea mari de gaze de ardere – **pericol de accident!**

După lucru

Opriti motorul, blocați frâna de lanț și aplicați protecția lanțului.

Stocarea

În cazul neutilizării, motofierăstrăul se va depozita în așa fel încât să nu pună în pericol nici o persoană. Motofierăstrăul se va asigura împotriva accesului neautorizat.

Depozitați motofierăstrăul în condiții de siguranță într-un spațiu uscat.

Vibrații

O perioadă mai îndelungată de utilizare a motoutilajului poate duce la afecțiuni ale circulației periferice a mâinilor induse de vibrații ("boala degetelor albe").

Nu se poate stabili o durată general valabilă de utilizare deoarece aceasta depinde de mai mulți factori de influență.

Durata de utilizare este prelungită prin:

- Protecția mâinilor (mănuși călduroase)

- Pauze

Durata de utilizare este scurtată prin:

- tendință specială spre afecțiuni circulatorii (caracteristici: adeseori degete reci, tremurături)

- temperaturi exterioare scăzute

- intensitatea forței cu care se prinde utilajul (o forță prea mare împiedică circulația periferică)

În cazul unei utilizări periodice, de lungă durată a motoutilajului și la apariția repetată a semnelor caracteristice (de ex. tremurături ale degetelor) se recomandă un consult medical.

Întreținere și reparații

Opriti motorul în totdeauna înainte de orice lucrare de reparație, curățare și întreținere, ca și înainte de orice operațiune la garnitura tăietoare. La pornirea accidentală a lanțului de fierăstrău apare – **pericolul de rănire!**

Excepție: reglarea carburatorului și regimului de mers în gol.

Efectuați în mod regulat întreținerea motofierăstrăului. Se vor efectua numai lucrările de întreținere și reparații descrise în manualul de utilizare. Toate celelalte lucrări vor fi executate de către serviciul de asistență tehnică.

Pentru executarea lucrărilor de întreținere și reparații, STIHL vă recomandă să vă adresați serviciului de asistență tehnică STIHL. Serviciile de asistență tehnică STIHL sunt instruite la intervale periodice de timp și vă pot pune la dispoziție documentația tehnică necesară.

Utilizați numai piese de schimb de înaltă calitate. În caz contrar se poate produce pericol de accidentare, respectiv de deteriorare a motofierăstrăului. Pentru orice nelămurire adresați-vă unui dealer de specialitate.

Nu procedați la nicio modificare a motofierăstrăului – prin aceasta siguranța ar putea fi periclitată – **pericol de accident!**

Dacă pârghia combinată se află în poziția **STOP, 0** respectiv \odot , porniți motofierăstrăul numai dacă ați scos cupla conductei de aprindere sau ați deșurubat buja – **pericol de incendiu** prin scânteile de dinafara cilindrului!

Nu executați lucrări de întreținere asupra motoutilajului și nici nu-l depozitați în apropiere de flacără deschisă – din cauza carburantului **pericol de incendiu!**

Verificați la intervale periodice etanșeitatea capacului de rezervor.

Utilizați numai bujii noi, aprobate de STIHL – vezi "Date Tehnice".

Verificați cablul de aprindere (izolație ireproșabilă, conexiune stabilă).

Verificați starea ireproșabilă a tobei de eșapament.

Nu lucrați cu toba de eșapament defectă sau fără toba de eșapament – **pericol de incendiu, pericol de pierdere a auzului!**

Nu atingeți toba de eșapament fierbinte – **pericol de ardere!**

Starea elementelor antivibrații influențează comportamentul la vibrații – controlați elementele antivibrații la intervale periodice.

Verificați reținătorul de lanț – dacă este deteriorat, înlocuiți-l.

Oprirea motorului

- pentru verificarea tensiunii în lanț
- pentru întinderea ulterioară a lanțului de fierăstrău
- pentru schimbarea lanțului de fierăstrău
- pentru eliminarea avariilor

Respectați instrucțiunile de ascuțire – pentru mânuirea sigură și corectă a lanțului fierăstrău și a șinei port-lanț, starea acestora trebuie să fie întotdeauna ireproșabilă, lanțul fierăstrău corect ascuțit, întins și bine lubrifiat.

Înlocuiți la timp lanțul fierăstrău, șina port-lanț și roata lanțului.

Verificați la intervale periodice starea ireproșabilă a tamburului de ambreiaj.

Combustibilul și uleiul de lubrifiere a lanțului se vor păstra numai în recipiente autorizate și perfect inscripționate.

Depozitarea se va face în incinte uscate, răcoaroase și sigure, protejate de lumina și căldura razelor solare.

În caz de defect de funcționare a frânei lanțului, opriți imediat motofierăstrăul – **pericol de rănire!** Solicitați asistență tehnică de specialitate – nu întrebuiți motofierăstrăul până când nu se remediază defectul – vezi capitolul "Frâna lanțului".

Forțe de reacție

Forțele de reacție cele mai des întâlnite sunt: forța de recul, de reacție și de retragere.

Pericol din cauza forței de recul



Efectul de recul poate duce la răniri mortale.

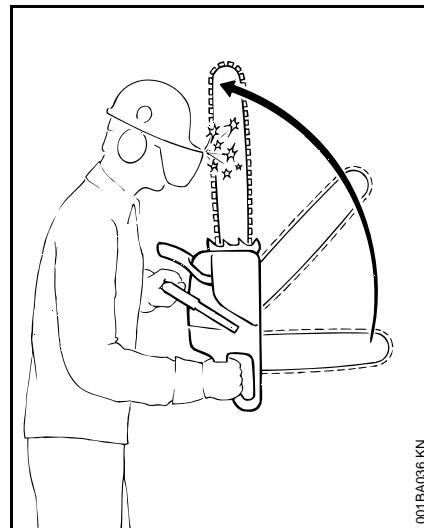

În caz de recul (Kickback) fierăstrăul este aruncat brusc și incontrolabil înspre utilizator.

Efectul de reculul apare, de ex. în cazul când

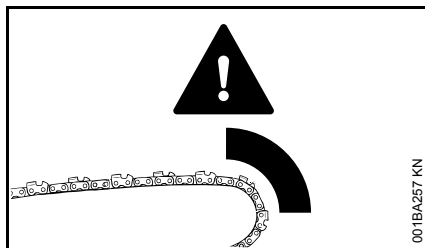

- se atinge involuntar în zona superioară a vârfului șinei cu lanțul fierăstrăului lemnul sau un obiect fix – de ex. când la tăierea ramurilor se atinge accidental o altă ramură
- lanțul fierăstrăului de la vârful șinei se prinde în tăietură

Frâna lanțului QuickStop:

Cu ajutorul acesteia în anumite situații se reduce pericolul de rănire – reculul propriu-zis nu poate fi evitat. La eliberarea frânei lanțul ajunge într-o fracțiune de secundă în stare de repaus – vezi capitolul "Frâna de lanț" din acest manual de utilizare.

Reducerea pericolului efectului de recul

- printr-un mod de lucru precaut, corect
- motofierăstrăul se ține cu ambele mâini și se apucă ferm
- se debitează numai la accelerație maximă
- vârful șinei se ține sub observație

- nu secționați cu vârful șinei
- se acordă atenție ramurilor mici, flexibile, copacilor scunzi și puieților – lanțul fierăstrăului s-ar putea prinde în ele
- nu se debitează niciodată mai multe ramuri simultan
- nu vă aplecați prea mult în timpul lucrului
- nu efectuați tăieri la nivel mai înalt decât înălțimea umărului
- șina se introduce cu deosebită atenție în tăietura începută
- când sunteți sigur pe această tehnică de lucru, efectuați numai "împingeri"
- atenție la poziția trunchiului și la forțele din tăietură, care ar putea prinde lanțul fierăstrăului
- lucrați numai cu lanțul de fierăstrău corect ascuțit și întins – distanța între limitatorii de adâncime să nu fie prea mare
- utilizați lanțuri de fierăstrău cu reducerea efectului de recul precum și șine port-lanț cu capete mici de șină

Retragerea (A)

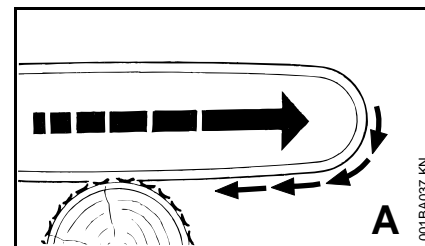

Dacă la debitarea cu partea inferioară a șinei port-lanț – tăietura frontală – lanțul fierăstrăului se prinde sau atinge un obiect fix din interiorul lemnului, motofierăstrăul poate fi atras către trunchi – **pentru evitarea impactului atenție la poziționarea sigură a opritorului gheară.**

Reacția (B)

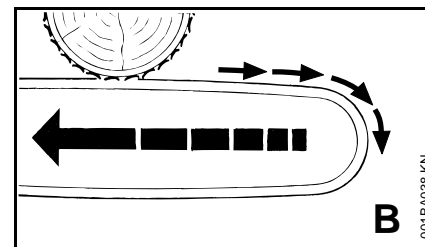

Dacă la debitarea cu partea superioară a șinei port-lanț – tăietura cu reversul – lanțul fierăstrăului se prinde sau atinge un obiect fix din interiorul lemnului, motofierăstrăul poate fi atras în direcția utilizatorului – **pentru evitare:**

- nu prindeți partea superioară a șinei port-lanț
- nu răsuciți șina port-lanț în tăietură

Acordați atenție maximă

- cortinelor agățate
- trunchiurilor care în cazul căderii nefavorabile printre alți copaci se pot găsi sub tensiune
- în cazul lucrului pe vânt puternic

În aceste cazuri nu lucrați cu motofierastraul – ci utilizați sisteme de tracțiune, trolitul cu frânghie sau remorcherul.

Se degajează zona de trunchiurile libere și tăiate. Lucrați cât mai mult posibil în spații degajate.

Lemnul mort (lemn uscat, putred sau mort) reprezintă un pericol sporit și greu de evaluat. Sesizarea pericolului este dificilă sau imposibilă. Utilizați elemente auxiliare precum trolitul sau remorcherul.

La debitări în apropierea străzilor, liniilor de transport, rețelelor electrice etc. lucrați cu deosebită precauție. Dacă este necesar informați poliția, companiile de electricitate, de alimentare sau de transporturi.

Tehnica de lucru

Lucrările de tăiere cu fierăstrăul și de doborâre a arborilor, ca și toate operațiunile aferente (canelare, emondare etc.) trebuie să fie efectuate numai de către persoane anume formate sau instruite în acest scop. Persoanele care nu au experiență cu motofierăstrăul, respectiv care nu sunt familiarizate cu tehnica de lucru, nu au voie să efectueze astfel de lucrări – pericol de accidentare ridicat!

La lucrările de doborâre trebuie să se respecte neapărat prevederile locale specifice pentru tehnica doboării arborilor.

Debitarea

Nu lucrați cu poziția de pornire. În această poziție turația motorului nu este reglabilă.

Lucrați calm și precaut – numai în condiții de bună vizibilitate și cu lumină suficientă. Evitați pericolul pentru cei din jur – lucrați cu atenție.

Utilizatorilor începători li se recomandă exersarea debitării lemnului circular pe o capră – vezi "Debitarea lemnului subțire".

Utilizați pe cât posibil șine port-lanț scurte: lanțul fierăstrăului, șina port-lanț și roata lanțului trebuie să se potrivească una cu alta și cu motofierăstrăul.

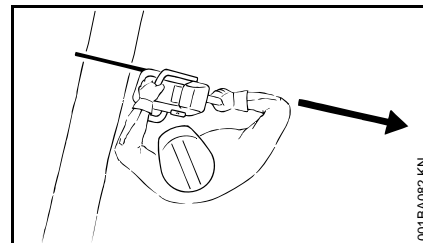

În zona de basculare a lanțului de fierăstrău nu trebuie să se găsească nici o parte a corpului.

Motofierăstrăul se extrage din lemn în timp ce lanțul de fierăstrău se află în mișcare.

Motofierăstrăul se utilizează numai pentru debitare – nu pentru înălțarea sau înlăturarea ramurilor sau rădăcinilor.

Ramurile care atârnă liber nu se separă de jos.

Precauție la tăierea vreascurilor și puietilor. Lăstarii subțiri pot fi antrenati de lanțul de fierăstrău și pot fi proiectați în direcția utilizatorului.

Atenție la tăierea așchii de lemn – **pericol de rănire datorită bucăților de lemn fragmentate!**

Nu permiteți atingerea motofierăstrăului de corpurile străine: Pietrele, cuiele etc. pot fi antrenate în mișcare și avaria lanțului fierăstrăului – motofierăstrăul se va defecta. Motofierăstrăul poate ricoșa – **pericol de accident!**

Când lanțul de fierăstrău aflat în mișcare rotativă dă peste o piatră sau alt obiect dur, se pot produce scântei care, la rândul lor, pot incendia în anumite condiții materialele ușor inflamabile. Chiar și plantele uscate și vreascurile sunt ușor inflamabile, în special în

condiții de temperaturi ridicate și de vreme uscată. În caz de pericol de incendiu, nu folosiți motofierăstrăul în apropierea materialelor ușor inflamabile, plantelor uscate sau vreascurilor. Edificați-vă neapărat în privința eventualelor pericole de incendiu, contactând serviciul forestier competent în acest sens.

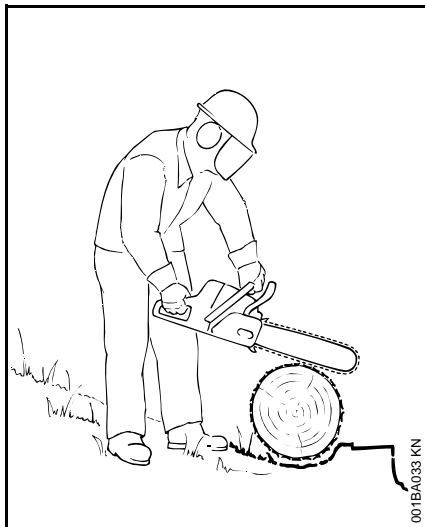

Poziționați-vă întotdeauna deasupra sau în partea laterală a trunchiului sau copacului aflat în poziție orizontală. Atenție la trunchiurile care se pot rostogoli.

În cazul lucrului la altitudine:

- utilizați întotdeauna platforma de lucru
- nu lucrați niciodată stând pe o scară sau în copac
- nu lucrați în locuri instabile

- nu lucrați peste înălțimea umărului
- niciodată cu o singură mână

Motofierăstrăul se aduce în secțiune accelerat la maxim și opritorul-gheară se poziționează ferm – abia apoi se efectuează debitarea.

Nu lucrați fără opritorul-gheară, fierăstrăul poate împinge utilizatorul în față. Asigurați-vă întotdeauna că opritorul-gheară este bine fixat.

La capătul tăieturii motofierăstrăul nu mai este sprijinit în creștătură prin garnitura tăietoare. Utilizatorul trebuie să preia forța de greutate a motofierăstrăului – **Pericol de pierdere a controlului!**

Tăierea lemnului subțire:

- utilizați dispozitive de fixare stabile și rezistente – capra de montaj
- lemnul nu se fixează cu piciorul
- nu se permite prezența altor persoane care să apuce lemnul, nici să asiste în alt fel

Emondarea:

- utilizați lanțuri de fierăstrău cu efect scăzut la recul
- sprijiniți motofierăstrăul cât mai mult posibil
- nu efectuați emondarea șezând pe trunchi
- nu secționați cu vârful șinei
- atenție la ramurile care se găsesc sub tensiune
- nu se debitează niciodată mai multe ramuri simultan

lemn poziționat orizontal sau vertical, sub acțiunea unor forțe de tensionare

Respectați neapărat succesiunea corectă a secționărilor (mai întâi partea comprimată (1), apoi partea tensionată (2)), în caz contrar motofierăstrăul se poate bloca sau poate acționa sub recul – **pericol de rănire!**

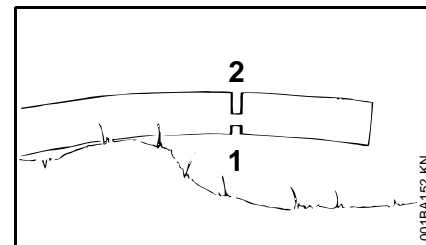
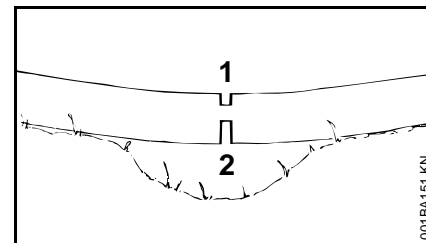

- practicați o tăietură de detensionare în partea comprimată (1)
- practicați o tăietură de separare în partea tensionată (2)

La secțiunea de separare de jos în sus (tăietura de revers) – **pericol de recul!**



INDICAȚIE

La lemnul așezat orizontal nu atingeți zona secțiunii cu solul – în caz contrar s-ar avara lanțul fierăstrăului.

Tăierea longitudinală:

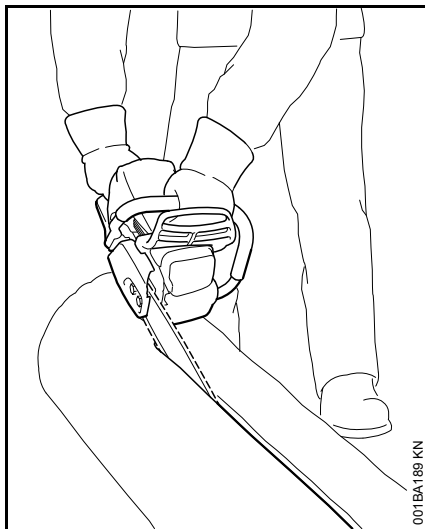

Tehnica de debitare fără utilizarea opritorului-gheară – pericol de retragere – șina port-lanț se poziționează pe cât posibil în unghi întins – se procedează cu precauție – **pericol crescut de recul!**

Pregătirea doborârii

În zona în care se debitează vor staționa numai persoanele care se ocupă cu debitarea.

Asigurați-vă că nimeni nu va fi pus în pericol de copacul aflat în cădere – strigătele de atenționare pot fi acoperite de zgomotul motorului.

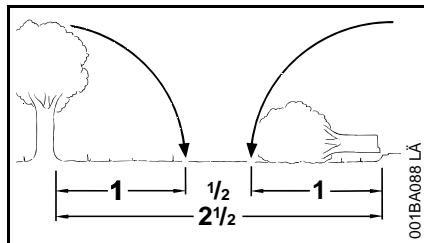

Distanța până la următorul post de lucru trebuie să fie de minim 2 1/2 lungimi de copac.

Stabiliți direcția de doborâre și plaja acesteia

Alegeți zone degajate în care copacul poate să cadă.

Astfel acordați atenție:

- înclinării naturale a copacului
- direcției neobișnuite de dezvoltare a ramurilor, creșterilor asimetrice, defectelor din lemn
- direcției și vitezei vântului – nu debitați pe vânt puternic
- direcției de agățare
- copacilor din vecinătate
- aglomerărilor de zăpadă
- Luați în considerare starea de sănătate a copacului – atenție specială la defecte ale trunchiului sau la existența lemnului mort (lemn uscat, putred sau distrus)

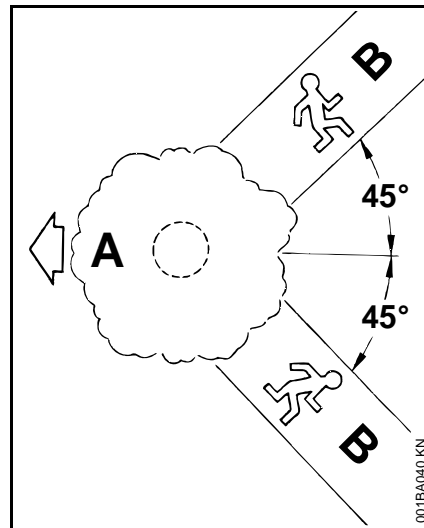

- A** Direcția de cădere
- B** Calea de evacuare (similar căii de fugă)
- Creați cale de evacuare pentru fiecare muncitor – cca. 45° față de direcția de doborâre
- Curățați calea de evacuare, înlăturați obstacolele
- Păstrați uneltele și utilajele la o distanță de siguranță – însă nu pe căile de evacuare
- la doborâri poziționați-vă numai în partea laterală a copacului aflat în cădere și retrageți-vă numai pe calea de evacuare
- în cazul înclinării abrupte, stabiliți căi de evacuare paralele cu înclinarea
- la evacuarea zonei, atenție la ramurile în cădere și țineți sub observație coroana

Pregătirea zonei de lucru din jurul trunchiului

- Curățați zona de lucru din jurul trunchiului de ramuri, mărăciniș și obstacole – toți lucrătorii trebuie să adopte o poziție sigură
- Curățați temeinic baza trunchiului (de ex. cu toporul) – nisipul, pietrele și alte corpuri străine tocesc lanțul fierăstrăului

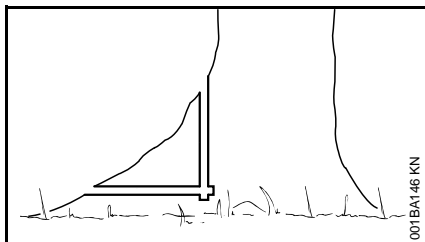

- eliminați rădăcinile mari crescute: în primul rând rădăcina cea mai mare – se taie mai întâi vertical, apoi orizontal – numai când lemnul este sănătos

Crestătura

Pregătirea crestăturii

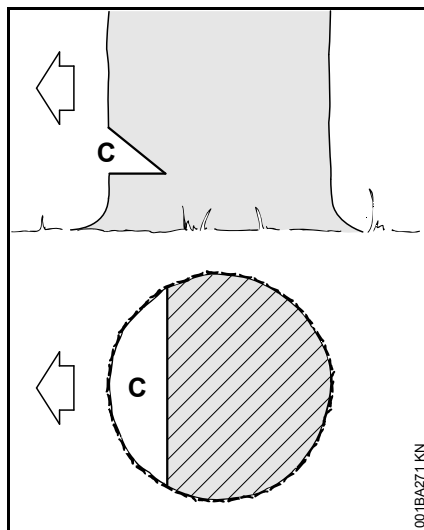

Crestătura (C) determină direcția de cădere.

Important:

- executați crestătura la unghi drept față de direcția de cădere
- tăiați cu fierăstrăul cât mai aproape posibil de sol
- secționați aprox. 1/5 până la 1/3 din diametrul trunchiului

Stabilirea direcției de cădere – cu indicatorul direcției de cădere de pe capotă și carcasa ventilatorului

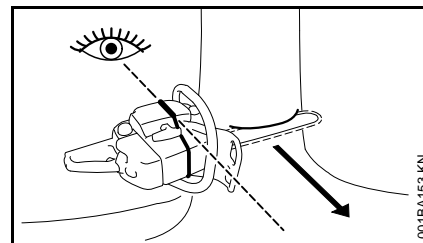

Acest motofierăstrău este prevăzut cu un indicator al direcției de cădere pe capotă și carcasa ventilatorului. Folosiți acest indicator al direcției de cădere.

Efectuarea crestăturii

La executarea crestăturii, motofierăstrăul trebuie să fie aliniat astfel încât crestătura să fie la unghi drept față de direcția de cădere.

În privința metodei de executare a crestăturii tip tapă (tăietură orizontală) și tip pană (tăiere înclinată) sunt admisibile diferite secvențe de lucru – respectați prevederile naționale specifice privitoare la tehnica de doborâre.

- Realizarea crestăturii tip tapă (tăietură orizontală)
- Realizați crestătura tip pană (tăietură înclinată) la cca. 45° - 60° față de crestătura tip tapă

Verificarea direcției de cădere

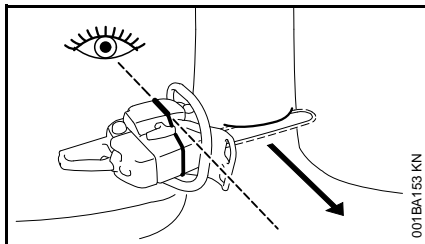

- Așezați motofierăstrăul cu șina port-lanț în creștătura tapă. Indicatorul direcției de rupere trebuie să arate în direcția de cădere stabilită – dacă este necesar, corecți direcția de cădere prin efectuarea unei tăieri corespunzătoare suplimentare a creștăturii

Crestăturile mici

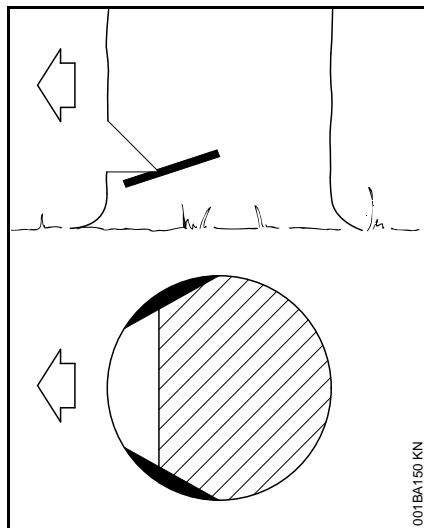

La lemnul cu fibre lungi creștăturile mici împiedică sfâșierea lemnului la căderea trunchiului – se secționează pe ambele părți ale trunchiului la înălțimea bazei creștăturii cu aprox. 1/10 din diametrul trunchiului – la trunchiuri mai groase creștătura se efectuează de cel mult lățimea șinei port-lanț.

Dacă lemnul nu este sănătos, renunțați la creștăturile mici.

Bazele secțiunii de doborâre

Dimensiunea trunchiului

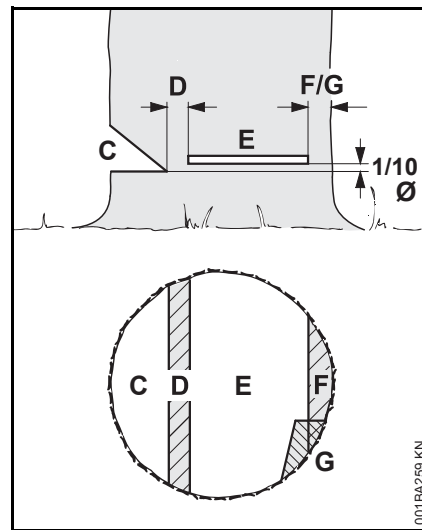

Crestătura (C) determină direcția de cădere.

Porțiunea de rupere (D) se comportă ca o balama, care conduce copacul la sol.

- Lățimea porțiunii de rupere: cca. 1/10 din diametrul trunchiului
- Nu tăiați în niciun caz porțiunea de rupere în cursul efectuării tăieturii de doborâre – în caz contrar direcția de cădere se abate de la cea prevăzută – **pericol de accident!**
- la trunchiuri putrede asigurați o porțiune de rupere mai mare

Cu **secțiunea de doborâre (E)** copacul cade.

- perfect orizontal
- 1/10 (minim 3 cm) din diametrul de trunchi peste tupa creștăturii de doborâre (C)

Copacul este ținut de **banda de menținere (F)** sau **banda de siguranță (G)**, care previne căderea înainte de vreme a acestuia.

- Lățimea benzii: cca. 1/10 până la 1/5 din diametrul trunchiului
- Nu tăiați în niciun caz banda în timp ce executați secțiunea de doborâre
- în cazul trunchiurilor putrezite, lăsați bandă largă

Împungerea

- la tăieri de descongestionare
- la lucrări de sculptură

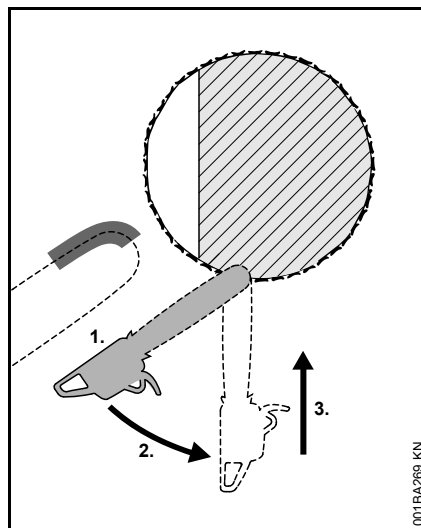

- se utilizează lanț de fierăstrău cu efect scăzut de recul și se procedează cu deosebită precauție
1. șina port-lanț se așează cu partea inferioară a vârfului – nu cu partea superioară – **pericol de recul!**
Executați o tăiere la accelerație maximă până când șina pătrunde la o lățime dublă în trunchi
 2. basculați încet în poziția de împingere – **pericol de recul sau de reacțiune!**
 3. efectuați împingerea cu atenție – **pericol de reacțiune!**

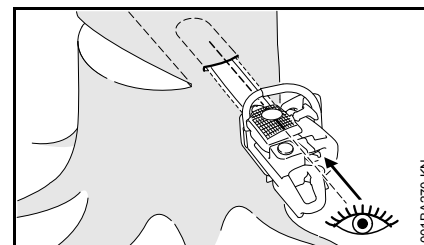

Pe cât posibil, folosiți bara de împingere. Bara de împingere și partea superioară, respectiv inferioară a șinei port-lanț sunt paralele.

La împingere, bara de împingere ajută formarea porțiunii de rupere paralel, adică la grosime egală în toate pozițiile. În acest scop, dirijați bara de împingere paralel cu creștătura tip tapă.

Pana de doborâre

Aplicați pana de doborâre cât se poate de devreme, adică de îndată ce nu vă mai puteți aștepta la impedimente în calea dirijării tăierii. Aplicați pana de doborâre în secțiunea de doborâre și introduceți-o cu ajutorul unei scule corespunzătoare.

Folosiți doar pană confecționată din aluminiu sau material plastic – nu folosiți pană de oțel. Pana de oțel poate deteriora grav lanțul de fierăstrău și poate da naștere la forțe de recul periculoase.

Alegeți pană de doborâre corespunzătoare în funcție de diametrul inițial și lățimea rostului de tăiere (analog secțiunii de tăiere (E)).

Pentru alegerea penei de doborâre (lungimii, lățimii și înălțimii corespunzătoare) apelați la serviciul de asistență de specialitate STIHL.

Alegerea secțiunii de doborâre corespunzătoare

Optarea pentru tăietura de doborâre corespunzătoare se face în funcție de aceleași caracteristici, care trebuie să fie luate în considerație la stabilirea direcției de cădere și a căii de evacuare.

Se deosebesc mai multe particularități ale acestor caracteristici. În acest manual de utilizare se prezintă doar două dintre cele mai frecvent întâlnite particularități:

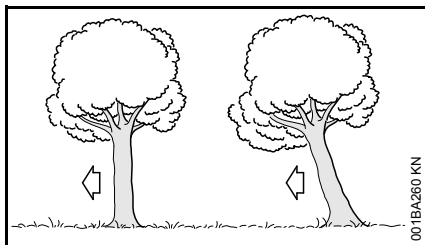

stânga:	Copac normal – copac care stă vertical și are coroană uniform distribuită
dreapta:	Copac tip perdea – coroana copacului este orientată către direcția de cădere

Secțiune de doborâre cu bandă de siguranță (copac normal)

A) Trunchiuri subțiri

Executați această secțiune de doborâre când diametrul trunchiului este mai mic decât lungimea de tăiere a motofierăstrăului.

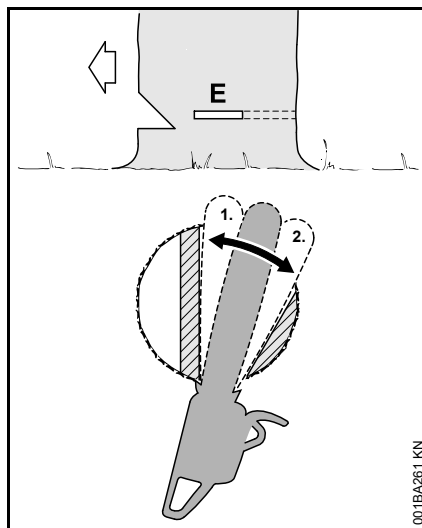

Înainte de a începe debitarea avertizați strigând "Atenție!".

- Împungerea secțiunii de doborâre (E) – împungeți complet șina port-lanț în acest scop
- Aplicați opritorul-gheară în spatele porțiunii de rupere și folosiți-l drept punct de rotire – mișcați cât se poate de puțin motofierăstrăul în consecință
- Realizați secțiunea de doborâre până la porțiunea de rupere (1)
- Tăietura nu trebuie să pătrundă în porțiunea de rupere
- Realizați secțiunea de doborâre până la banda de siguranță (2)
- Tăietura nu trebuie să pătrundă în banda de siguranță

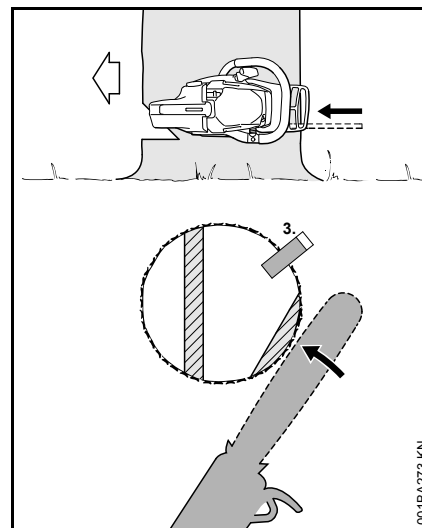

- Aplicați pana de doborâre (3)

Înainte de a începe debitarea avertizați strigând "Atenție!".

- Banda de siguranță se va separa de cea exterioră pe planul tăierii cu brațele întinse

B) Trunchiuri groase

Executați această secțiune de doborâre când diametrul trunchiului este mai mare decât lungimea de tăiere a motofierăstrăului.

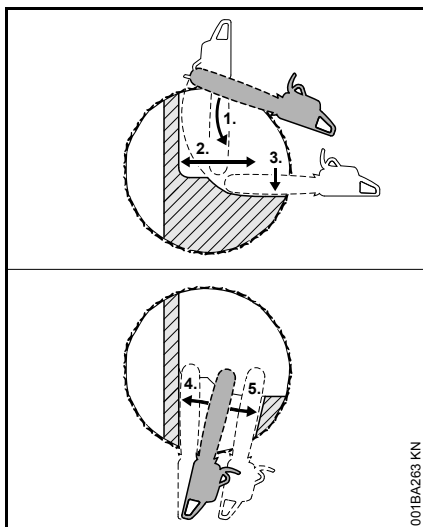

Înainte de a începe debitarea avertizați strigând "Atenție!".

- Aplicați opritorul-gheară la înălțimea secțiunii de doborâre și folosiți-l drept punct de rotire – mișcați cât se poate de puțin motofierăstrăul în consecință
- Vârful șinei port-lanț trece prin fața porțiunii de rupere în lemn (1) – dirijați motofierăstrăul absolut orizontal și pe cât posibil larg basculat
- Realizați secțiunea de doborâre până la porțiunea de rupere (2)
- Tăietura nu trebuie să pătrundă în porțiunea de rupere
- Realizați secțiunea de doborâre până la banda de siguranță (3)
- Tăietura nu trebuie să pătrundă în banda de siguranță

Secțiunea de doborâre se continuă din partea contrară a trunchiului.

Se va avea grijă ca cea de-a doua tăietură să se situeze în același plan ca și prima tăietură.

- Împungeți secțiunea de doborâre
- Realizați secțiunea de doborâre până la porțiunea de rupere (4)
- Tăietura nu trebuie să pătrundă în porțiunea de rupere
- Realizați secțiunea de doborâre până la banda de siguranță (5)
- Tăietura nu trebuie să pătrundă în banda de siguranță

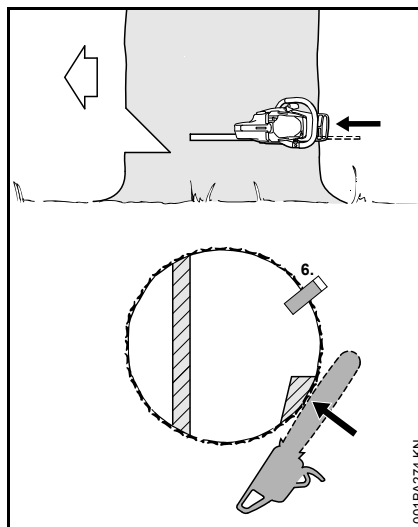

- Aplicați pana de doborâre (6)
- Înainte de a cădea copacului neapărat strigați a doua oară "Atenție!".
- Banda de siguranță se va separa de cea exterioară pe planul tăierii cu brațele întinse

Secțiune de doborâre cu bandă de menținere (tip perdea)

A) Trunchiuri subțiri

Executați această secțiune de doborâre când diametrul trunchiului este mai mic decât lungimea de tăiere a motofierăstrăului.

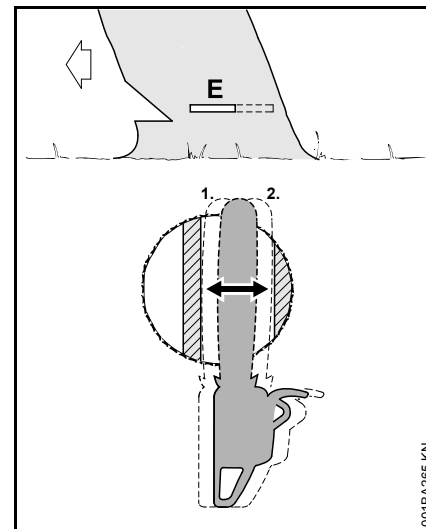

- Împungeți șina port-lanț până la ieșirea pe partea cealaltă în trunchi
- Realizați tăietura de doborâre (E) până la porțiunea de rupere (1)
- perfect orizontal
- Tăietura nu trebuie să pătrundă în porțiunea de rupere
- Realizați secțiunea de doborâre până la banda de menținere (2)
- perfect orizontal
- Tăietura nu trebuie să pătrundă în banda de menținere

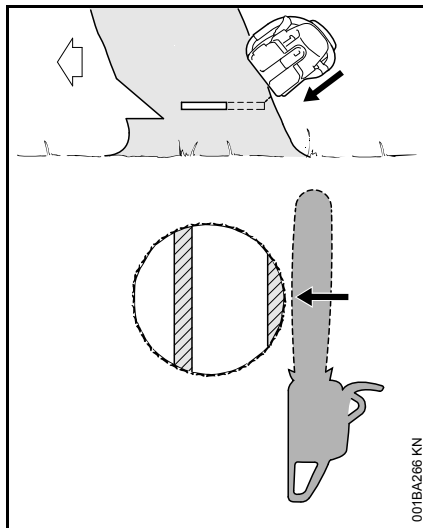

Înainte de căderii copacului neapărat strigați a doua oară "Atenție!".

- Separați banda de menținere dinspre exterior, înclinat, de sus, cu brațele întinse

B) Trunchiuri groase

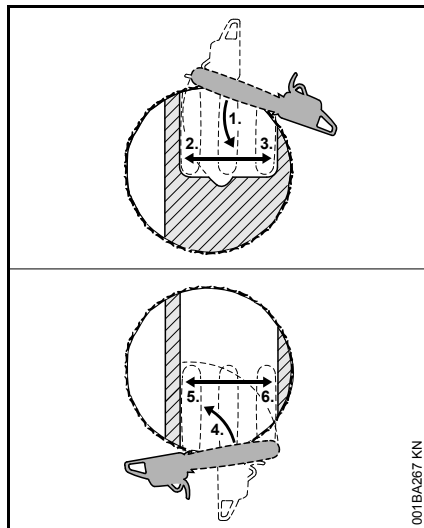

Efectuați această secțiune de doborâre dacă diametrul trunchiului este mai mare decât lungimea de tăiere a motofierăstrăului.

- Aplicați opritorul-gheară în spatele benzii de siguranță și folosiți-l drept punct de rotire – mișcați cât se poate de puțin motofierăstrăul pentru corectarea poziției
- Vârful șinei port-lanț trece prin fața porțiunii de rupere în lemn (1) – dirijați motofierăstrăul absolut orizontal și pe cât posibil larg basculat
 - Tăietura nu trebuie să pătrundă în banda de menținere și porțiunea de rupere
- Realizați secțiunea de doborâre până la porțiunea de rupere (2)
 - Tăietura nu trebuie să pătrundă în porțiunea de rupere

- Realizați secțiunea de doborâre până la banda de menținere (3)
 - Tăietura nu trebuie să pătrundă în banda de menținere

Secțiunea de doborâre se continuă din partea contrară a trunchiului.

Se va avea grijă ca cea de-a doua tăietură să se situeze în același plan ca și prima tăietură.

- Aplicați opritorul-gheară în spatele porțiunii de rupere și folosiți-l drept punct de rotire – mișcați cât se poate de puțin motofierăstrăul în consecință
- Vârful șinei port-lanț trece prin fața benzii de menținere în lemn (4) – dirijați motofierăstrăul absolut orizontal și pe cât posibil larg basculat
- Realizați secțiunea de doborâre până la porțiunea de rupere (5)
 - Tăietura nu trebuie să pătrundă în porțiunea de rupere
- Realizați secțiunea de doborâre până la banda de menținere (6)
 - Tăietura nu trebuie să pătrundă în banda de menținere

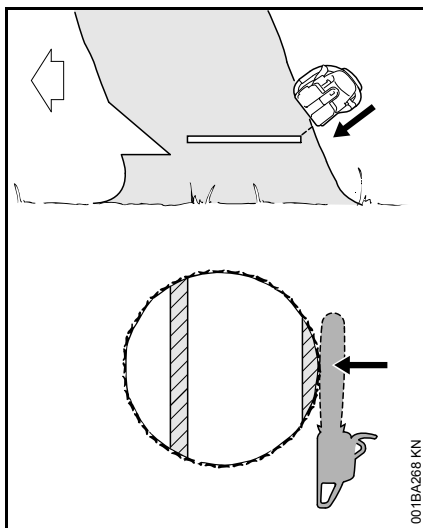

Înainte de căderii copacului neapărat strigați a doua oară "Atenție!".

- Separați banda de menținere dinspre exterior, înclinat, de sus, cu brațele întinse

Garnitura tăietoare

Lanțul de fierăstrău, șina port-lanț și roata lanțului formează garnitura tăietoare.

Garnitura tăietoare oferită în programul de livrare este adaptată motofierăstrăului în condiții optime.

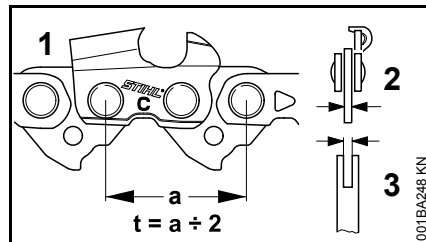

- Diviziunea (t) lanțului de fierăstrău (1), roții de lanț și steele de întoarcere a șinei port-lanț Rollomatic trebuie să corespundă
- Grosimea elementului de transmisie (2) al lanțului de fierăstrău (1) trebuie să corespundă lățimii canalului șinei port-lanț (3)

La împerecherea unor componente nepotrivite garnitura tăietoare se poate deteriora ireparabil chiar și la scurt timp de la punerea în funcțiune.

Apărătoare de lanț

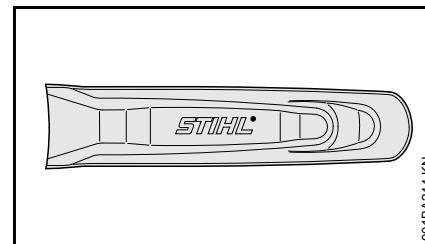

Programul de livrare include o apărătoare de lanț corespunzătoare garniturii tăietoare.

Dacă la un motofierăstrău se utilizează șine port-lanț de lungimi diferite, întotdeauna se va întrebuița o apărătoare de lanț corespunzătoare, care să acopere în întregime șina port-lanț.

Pe apărătoarea lanțului este imprimată informația cu privire la lungimea șinelor port-lanț corespunzătoare.

Montarea șinei port-lanț și lanțului de fierăstrău (tensionarea frontală a lanțului)

Demontarea capacului roții de lanț

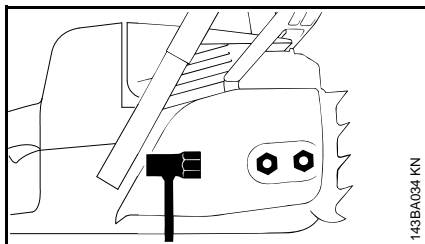

- desfaceți piulițele și extrageți capacul roții de lanț

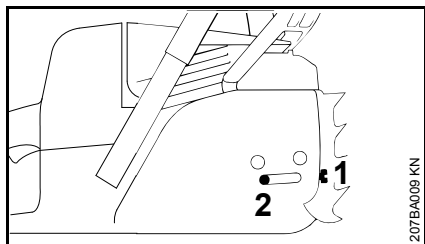

- rotiți spre stânga șurubul (1) până când piulița de tensionare (2) se poziționează la stânga degajării carcsei

Eliberarea frânei de lanț

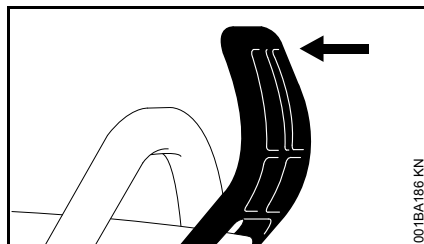

- trageți apărătoarea de mână în direcția mânerului tubular până când se aude un clinchet specific – frâna lanțului este eliberată

Așezarea lanțului de fierăstrău

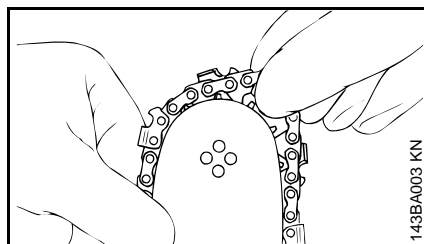

⚠️ AVERTISMENT

Puneți-vă mănușile de protecție – pericol de rănire din cauza dinților ascuțiți.

- poziționați lanțul fierăstrăului – începeți de la vârful șinei

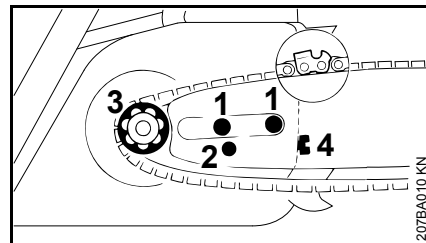

- poziționați șina port-lanț peste șuruburi (1) – muchiile tăietoare ale lanțului de fierăstrău trebuie să fie îndreptate spre dreapta
- poziționați alezajul de fixare (2) peste fusurile cursorului de tensionare – simultan așezați lanțul fierăstrăului peste roata lanțului (3)
- șurubul (4) se rotește spre dreapta până când lanțul fierăstrăului mai face o mică săgeată în partea de jos – și nasurile elementelor de transmisie pătrund în canelura șinei
- așezați la loc capacul roții de lanț – și strângeți piulițele ușor manual
- în continuare: vezi capitolul "Tensionarea lanțului de fierăstrău"

Montarea șinei port-lanț și lanțului de fierăstrău (tensionare rapidă a lanțului)

Demontarea capacului roții de lanț

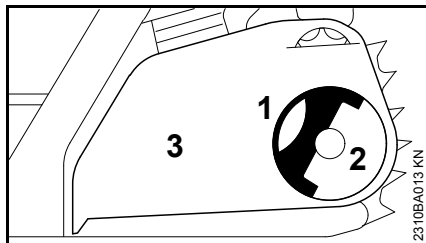

- rabatați mânerul (1) în exterior (până se fixează)
- rotiți piulița fluture (2) la stânga până când nu mai rămâne fixată în capacul roții lanțului (3)
- demontați capacul roții de lanț (3)

Atașarea șabei de tensionare

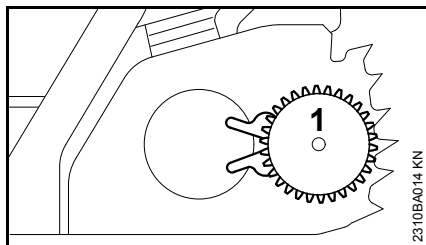

- scoateți și rotiți șaba de tensionare (1)

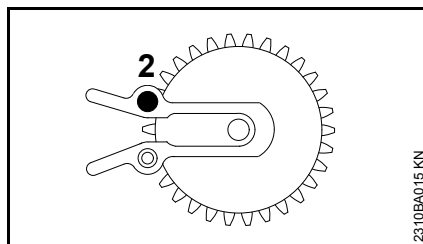

- desfaceți șurubul (2)

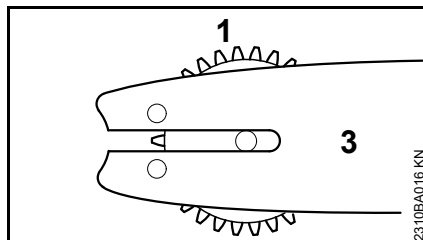

- poziționați șaba de tensionare (1) lângă șina port-lanț (3)

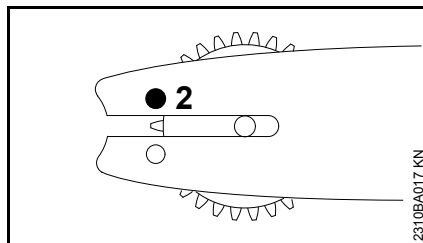

- poziționați și strângeți șurubul (2)

Eliberarea frânei de lanț

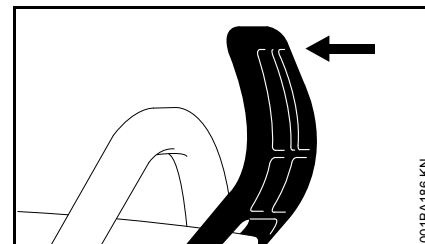

- trageți apăratăoarea de mână în direcția mânerului tubular până când se aude un clinchet specific – frâna lanțului este eliberată

Așezarea lanțului de fierăstrău

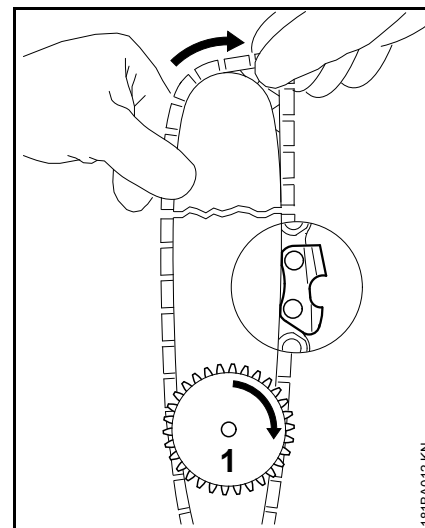

! AVERTISMENT

Puneți-vă mănușile de protecție – pericol de rănire din cauza dinților ascuțiți.

- poziționați lanțul fierăstrăului – începeți de la vârful șinei – atenție la poziția șaipei de tensionare și muchiilor tăietoare
- rotiți șaiapa de tensionare (1) spre dreapta până la limită
- rotiți șina port-lanț în așa fel încât șaiapa de tensionare să fie îndreptată către utilizator

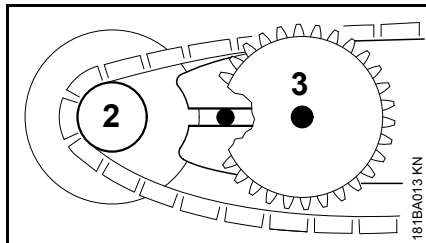

- așezați lanțul fierăstrăului peste roata lanțului (2)
- împingeți șina port-lanț peste șurubul de îmbinare (3), capul șurubului trebuie să pătrundă în gaura longitudinală

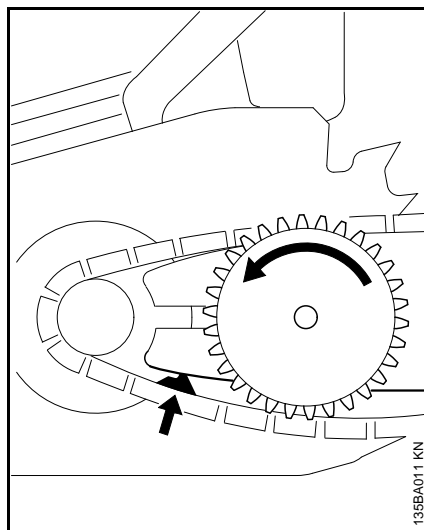

- ghidați elementul de transmisie în canelura șinei (vezi săgeata) și rotiți la stânga șaiapa de tensionare până la limită
- poziționați capacul roții lanțului împingând nasurile de ghidare în orificiile carcasei motorului

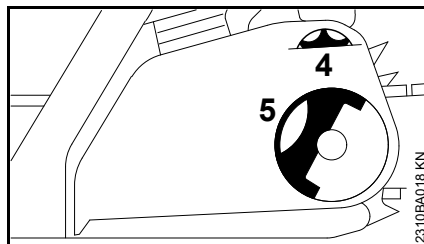

La poziționarea capacului roții de lanț dinții roții de tensionare și șaipei de tensionare trebuie să se întrepătrundă, dacă este necesar

- rotiți puțin roata de tensionare (4) până când capacul roții de lanț permite împingerea completă în carter
- rabatați mânerul (5) în exterior (până se fixează)
- poziționați piulița fluture și strângeți ușor
- în continuare: vezi capitolul "Tensionarea lanțului de fierăstrău"

Montarea șinei port-lanț și lanțului de fierăstrău (tensionarea laterală a lanțului)

Demontați capacul roții de lanț

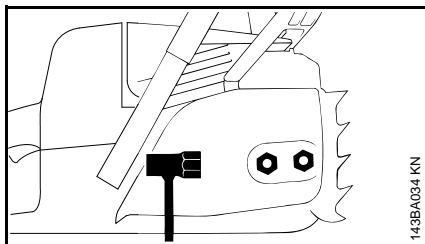

143BA004 KN

- desfaceți piulițele și extrageți capacul roții de lanț

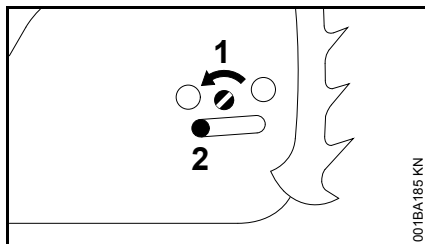

001BA185 KN

- rotiți spre stânga șurubul (1) până când cursorul de tensionare (2) se poziționează în partea stângă a degajării carcusei

Eliberarea frânei de lanț

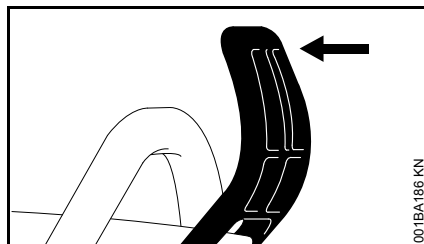

001BA186 KN

- trageți apărătoarea de mână în direcția mânerului tubular până când se aude un clinchet specific – frâna lanțului este eliberată

Așezarea lanțului de fierăstrău

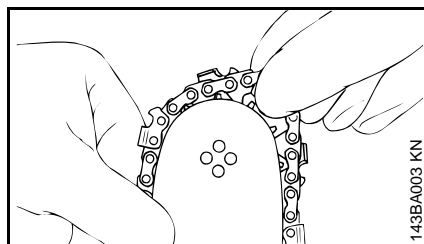

143BA003 KN

⚠ AVERTISMENT

Puneți-vă mănușile de protecție – pericol de rănire din cauza dinților ascuțiți

- așezați lanțul fierăstrăului începând de la vârful șinei

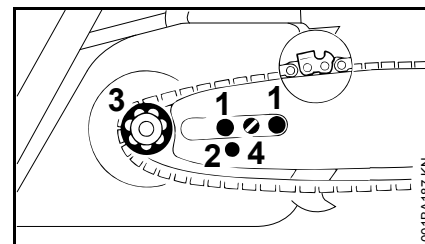

001BA187 KN

- poziționați șina port-lanț peste șuruburi (1) – muchiile tăietoare ale lanțului de fierăstrău trebuie să fie îndreptate spre dreapta
- poziționați alezajul de fixare (2) peste fusurile cursorului de tensionare – simultan așezați lanțul abraziv peste roata lanțului (3)
- rotiți șurubul (4) spre dreapta, până când lanțul fierăstrăului mai face o mică săgeată în partea de jos – și nasurile elementelor de transmisie pătrund în canelura șinei
- așezați la loc capacul roții de lanț – și strângeți piulițele ușor manual
- în continuare vezi capitolul "Tensionarea lanțului de fierăstrău"

Tensionarea lanțului de fierăstrău (tensionarea frontală a lanțului)

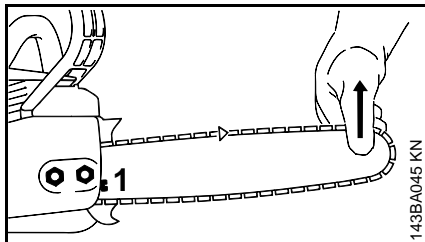

Pentru tensionarea ulterioară în timpul funcționării:

- Oprirea motorului
- desfaceți piulița
- ridicați șina port-lanț de la vârful șinei
- cu ajutorul șurubelniței rotiți la dreapta șurubul (1) până când lanțul fierăstrăului se așează pe partea inferioară a șinei
- ridicați în continuare șina port-lanț și strângeți ferm piulițele
- în continuare: vezi capitolul "Verificarea tensionării lanțului de fierăstrău"

Un lanț nou de fierăstrău trebuie tensionat mai des decât unul care se găsește de mult timp în funcționare!

- Tensiunea în lanț se verifică des – vezi capitolul "Instrucțiuni de funcționare"

Tensionarea lanțului de fierăstrău (tensionare rapidă a lanțului)

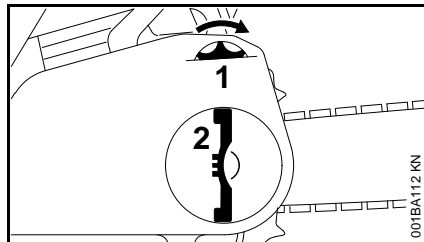

Pentru tensionarea ulterioară în timpul funcționării:

- Oprirea motorului
- rabatați în exterior mânerul piuliței fluture și desfaceți piulița
- rotiți șaiba de tensionare (1) spre dreapta până la limită
- strângeți ferm manual piulița fluture (2)
- rabatați în interior mânerul piuliței fluture
- în continuare: vezi capitolul "Verificarea tensionării lanțului de fierăstrău"

Un lanț nou de fierăstrău trebuie tensionat mai des decât unul care se găsește de mult timp în funcționare!

- Tensiunea în lanț se verifică des – vezi capitolul "Instrucțiuni de funcționare"

Tensionarea lanțului de fierăstrău (tensionare laterală a lanțului)

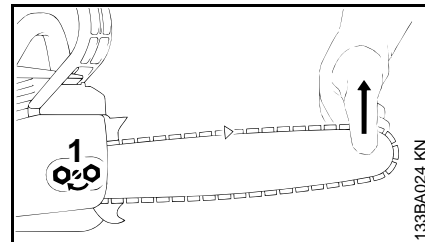

Pentru tensionarea ulterioară în timpul funcționării:

- Oprirea motorului
- desfaceți piulița
- ridicați șina port-lanț de la vârful șinei
- cu ajutorul șurubelniței rotiți la dreapta șurubul (1) până când lanțul fierăstrăului se așează pe partea inferioară a șinei
- ridicați în continuare șina port-lanț și strângeți ferm piulițele
- în continuare: vezi capitolul "Verificarea tensionării lanțului de fierăstrău"

Un lanț nou de fierăstrău trebuie tensionat mai des decât unul care se găsește de mult timp în funcționare!

- Tensiunea în lanț se verifică des – vezi capitolul "Instrucțiuni de funcționare"

Verificarea tensionării lanțului de fierăstrău

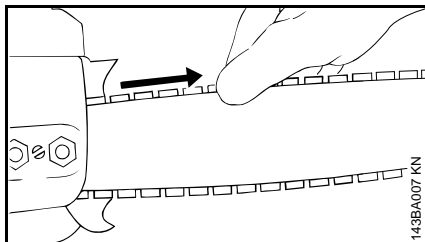

- Oprirea motorului
- puneți-vă mănușile de protecție
- Lanțul fierăstrăului trebuie să se așeze pe partea inferioară a șinei port-lanț – și să permită tragerea manuală prin partea de deasupra șinei port-lanțatunci când frâna lanțului este eliberată
- dacă este necesar, executați o corecție a tensionării lanțului de fierăstrău

Un lanț nou de fierăstrău trebuie tensionat mai des decât unul care se găsește de mult timp în funcționare.

- Tensiunea în lanț se verifică des – vezi capitolul "Instrucțiuni de funcționare"

Combustibil

Motorul va funcționa cu un amestec de carburant format din benzină și ulei de motor.



AVERTISMENT

Evitați contactul direct al pielii cu combustibilul și inhalarea vaporilor de combustibil.

MotoMix STIHL

STIHL vă recomandă utilizarea MotoMix STIHL. Acest carburant mixt nu conține benzol, plumb, se caracterizează printr-o cifră octanică ridicată și oferă întotdeauna raportul de amestec corect.

MotoMix STIHL este un amestec destinat duratei maxime de viață a motorului și conține ulei STIHL de motor în doi timpi HP Ultra.

MotoMix nu este disponibil pe toate piețele.

Mixarea combustibilului



Substanțele combustibile necorespunzătoare sau un raport de amestec care se abate de la norme pot duce la avarii serioase ale grupului motor. Benzina sau uleiul de motor de calitate inferioară pot avaria motorul, garniturile, conductele și rezervorul de combustibil.

Benzina

Întrebuințați numai **benzină** de calitate cu o cifră octanică de minimum 90 ROZ – cu sau fără plumb.

Benzina cu o proporție de alcool mai mare de 10% poate cauza la avarieri în funcționare la motoarele cu carburatoare reglabile manual și, prin urmare, nu se va utiliza la aceste motoare.

Motoarele cu M-Tronic furnizează putere completă cu o benzină cu până la 25% proporția de alcool (E25).

Ulei de motor

Dacă se amestecă chiar combustibilul, atunci se poate folosi numai un ulei STIHL de motor în doi timpi sau un alt ulei de motor pentru înaltă performanță din clasele JASO FB, JASO FC, JASO FD, ISO-L-EGB, ISO-L-EGC sau ISO-L-EGD.

STIHL recomandă utilizarea unui ulei STIHL de motor în doi timpi HP Ultra sau a unui ulei de motor pentru înaltă performanță pentru a putea asigura valorile-limită privind emisiile pentru întreaga durată de utilizare a mașinii.

Raport de amestec

la ulei STIHL de motor în doi timpi 1:50;
1:50 = 1 parte ulei + 50 părți benzină

Exemple

Cantitatea de benzină	Ulei pentru motor în doi timpi STIHL 1:50	
litru	litru	(ml)
1	0,02	(20)
5	0,10	(100)
10	0,20	(200)

Cantitatea de benzină	Ulei pentru motor în doi timpi STIHL 1:50	
litru	litru	(ml)
15	0,30	(300)
20	0,40	(400)
25	0,50	(500)

- Într-o canistră specială de combustibil mai întâi se introduce uleiul de motor, apoi se adaugă benzina și se amestecă temeinic

Depozitarea amestecului de combustibil

Depozitați numai în recipiente permise pentru păstrarea combustibilului, la loc sigur, uscat și răcoros, protejat de razele de lumină și de soare.

Amestecul de combustibil se alterează – mixați numai necesarul pentru câteva săptămâni. Nu depozitați amestecul de combustibil mai mult de 30 zile. Dacă este expus la lumină, soare, temperaturi scăzute sau ridicate amestecul de combustibil poate deveni mai rapid inutilizabil.

STIHL MotoMix poate fi însă depozitat fără probleme până la cel mult 2 ani.

- Înaintea alimentării scuturați bine canistra cu amestecul de combustibil.

! AVERTISMENT

În canistră se poate crea presiune – deschideți cu atenție.

- Rezervorul de combustibil și canistra se vor curăța la intervale periodice

Deversați restul de combustibil și lichidul folosit la curățare conform normelor și condițiilor ecologice!

Alimentarea cu combustibil



Pregătirea utilajului

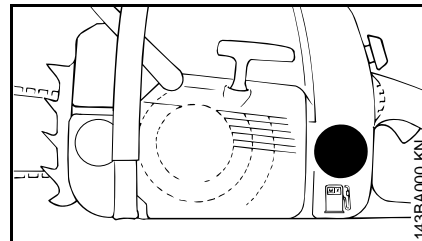

- capacul rezervorului și zona adiacentă se curăță înaintea alimentării, pentru ca în rezervor să nu pătrundă murdărie
- utilajul se poziționează în așa fel încât capacul rezervorului să fie îndreptat în sus
- deschideți capacul rezervorului

Alimentarea cu combustibil

La alimentarea cu combustibil nu trebuie să se reverse iar rezervorul nu se va umple până la refuz.

STIHL vă recomandă sistemul de alimentare STIHL pentru combustibil (accesorii speciale).

! AVERTISMENT

După alimentarea cu combustibil capacul rezervorului se strânge cât mai mult posibil cu mâna.

La capacele de rezervor cu fantă utilizați o unealtă adecvată (de ex. cheia universală).

Schimbarea sorbului de combustibil

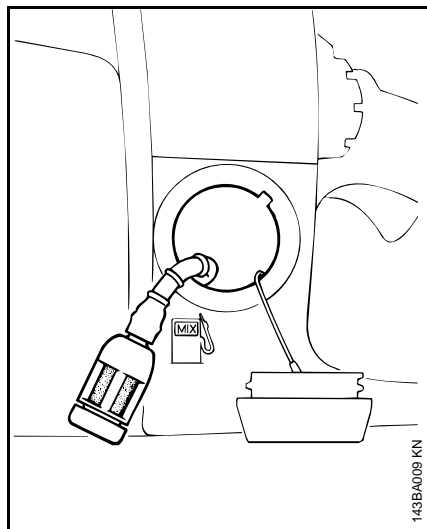

Schimbarea anuală a sorbului de combustibil, astfel:

- goliți rezervorul de combustibil
- extrageți sorbul de combustibil din rezervor cu ajutorul unui cârlig și scoateți-l din furtun
- introduceți noul sorb în furtun
- așezați sorbul la loc în rezervor

Ulei de lubrifiere a lanțului

Pentru lubrifierea automată, durabilă a lanțului de fierăstrău și șinei port-lanț – se utilizează numai ulei ecologic de calitate – preferabil uleiul biologic STIHL ușor degradabil BioPlus.

INDICAȚIE

Uleiul de lubrifiere biologic trebuie să aibă rezistență suficientă în timp (de ex. STIHL BioPlus). Uleiul cu rezistență scăzută în timp tinde să devină repede vâcos. Ca urmare apar depuneri rezistente, greu de îndepărtat, în special în zona mecanismului de antrenare a lanțului și la lanțul fierăstrăului – până la blocarea pompei de ulei.

Durata de viață a lanțului de fierăstrău și șinei port-lanț este influențată semnificativ de structura uleiului de lubrifiere – prin urmare utilizați numai ulei special pentru lubrifierea lanțului.

AVERTISMENT

Nu utilizați ulei învechit! La un contact îndelungat și repetat cu pielea uleiul vechi poate provoca cancer de piele și este neecologic!

INDICAȚIE

Uleiul vechi nu are caracteristicile de lubrifiere necesare și nu este corespunzător pentru gresarea lanțului.

Alimentarea cu ulei de lubrifiere a lanțului



Pregătirea utilajului

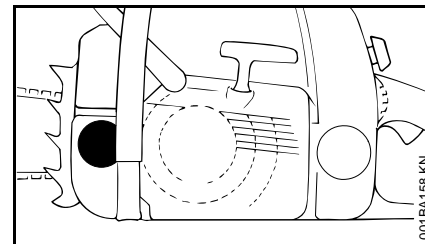

- Capacul rezervorului și zona adiacentă se curăță temeinic pentru a evita pătrunderea murdăriei în rezervorul de ulei
- utilajul se poziționează în așa fel încât capacul rezervorului să fie îndreptat în sus
- deschideți capacul rezervorului

introduceți uleiul de lubrifiere a lanțului

- adăugarea uleiului de lubrifiere a lanțului – se face la fiecare alimentare cu combustibil

La alimentarea uleiului de lubrifiere a lanțului nu trebuie să se reverse iar rezervorul nu se va umple până la refuz.

STIHL vă recomandă sistemul de alimentare STIHL pentru uleiul de lubrifiere a lanțului – (accesorii speciale).

- Închideți capacul rezervorului

Când rezervorul de combustibil s-a golit complet, în rezervorul de ulei trebuie să se mai găsească încă un rest de ulei de lubrifiere.

În cazul când cantitatea de ulei din rezervor nu se micșorează, este posibil să fi fost avariat sistemul de transportare a uleiului de lubrifiere: Se verifică starea de lubrifiere a lanțului, se curăță canalele de ulei, eventual se solicită asistență tehnică de specialitate. Pentru executarea lucrărilor de întreținere și reparații, STIHL vă recomandă să vă adresați serviciului de asistență tehnică STIHL.

Verificarea lubrifierii lanțului

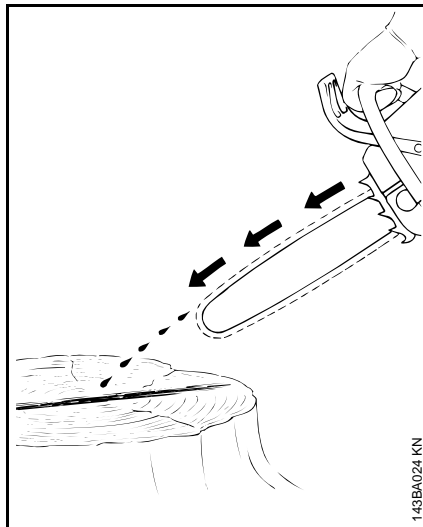

Întotdeauna lanțul fierăstrăului trebuie să arunce puțin ulei.

INDICAȚIE

Nu lucrați niciodată fără lanțul gresat! Când lanțul funcționează uscat, garnitura tăietoare se distruge în scurt timp ireparabil. Înaintea lucrului se verifică întotdeauna lubrifierea lanțului și nivelul uleiului din rezervor.

Fiecare nou lanț de fierăstrău necesită un timp de rodaj de 2 până la 3 minute.

După rodaj se verifică tensionarea lanțului și dacă este necesar se corectează – vezi "Verificarea tensionării lanțului de fierăstrău".

Frâna lanțului



Blocarea lanțului de fierăstrău

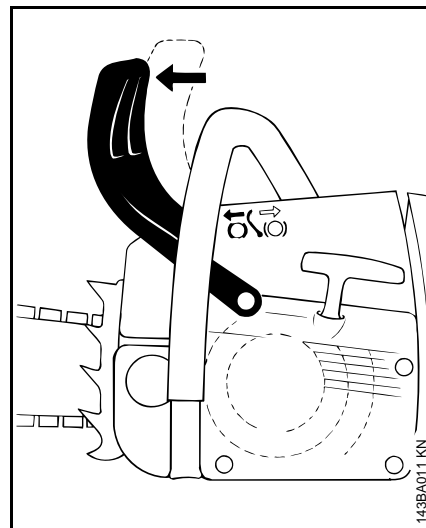

- în caz de urgență
- la pornire
- în regim de mers în gol

apăsați apărătoarea de mână cu mâna stângă spre vârful șinei – sau automat prin reculul fierăstrăului: lanțul fierăstrăului se blochează – și rămâne în stare de repaus.

Eliberarea frânei de lanț

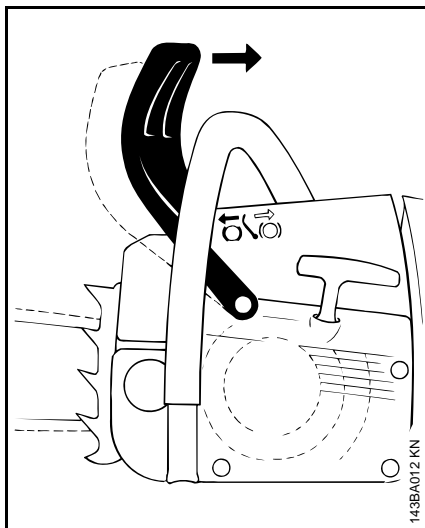

- trageți apărătoarea de mână spre mânerul tubular

INDICAȚIE

Înainte de a accelera (cu excepția controlului funcțional) și înaintea debitării, frâna lanțului trebuie să fie deblocată.

Turația mărită a motorului când frâna lanțului este blocată (lanțul fierăstrăului se găsește în stare de repaus) duce în scurt timp la avariarea grupului motor și sistemului de antrenare a lanțului (cuplaj, frâna lanțului).

Frâna lanțului se activează automat la un recul suficient de puternic al fierăstrăului – datorită inerției apărătoarei de mână: apărătoarea de mână se deplasează frontal, spre vârful șinei – chiar dacă mâna stângă nu se

găsește pe mânerul tubular, în spatele apărătoarei de mână, ca de ex. la debitare.

Frâna de lanț funcționează numai dacă nu apare nicio modificare la apărătoarea de mână.

Controlul funcțional al frânei lanțului

De fiecare dată înainte de a începe lucrul: La mersul în gol al motorului blocați lanțul fierăstrăului (apărătoarea de mână în sens opus vârfului de șină) și accelerați la maxim pentru scurt timp (max. 3 sec) – lanțul fierăstrăului nu trebuie să fie antrenat în mișcare. Apărătoarea de mână nu trebuie să prezinte murdărie și trebuie să fie ușor deplasabilă.

Întreținerea frânei de lanț

Frâna de lanț este supusă uzurii datorită frecării (uzură naturală). Pentru a putea să-și îndeplinească funcția, aceasta trebuie supusă lucrărilor de întreținere și îngrijire la intervale periodice de către personal calificat. Pentru executarea lucrărilor de întreținere și reparații, STIHL vă recomandă să vă adresați serviciului de asistență tehnică STIHL. Se vor respecta următoarele intervale:

Utilizare permanentă:	trimestrial
Utilizare periodică:	semianual
Utilizare ocazională:	anual

Pornirea / oprirea motorului

Pozițiile pârghiei combinate

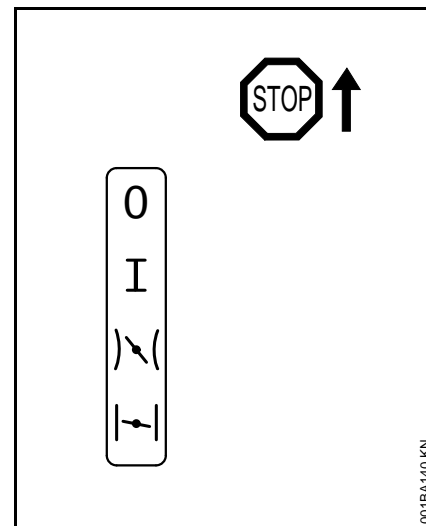

Stop 0 – motorul oprit – contactul este tăiat

Poziția de funcționare I – motorul funcționează sau poate demara

acelerație la pornire  – în această poziție este pornit motorul cald – pârghia combinată sare în poziție de funcționare la activarea pârghiei de accelerație

clapeta de șoc închisă  – în această poziție este pornit motorul rece

Reglarea pârghiei combinate

Pentru reglajul pârghiei combinate de la poziția de funcționare **I** la clapeta de șoc închisă , apăsați și țineți apăsată

blocatorul pârghiei de accelerație și, simultan, pârghia de accelerație – reglați pârghia combinată.

Pentru reglajul la accelerația de pornire **↘** poziționați mai întâi pârghia combinată pe clapeta de șoc închisă **↖**, apoi apăsați pârghia combinată în poziția accelerație de pornire **↘**.

Trecerea în poziția accelerație de pornire **↘** este posibilă numai din poziția clapeta de șoc închisă **↖**.

Prin apăsarea blocatorului pârghiei de accelerație și simultan a pârghiei de accelerație, pârghia combinată sare din poziția accelerație de pornire **↘** în poziția de lucru **I**.

Pentru oprirea motorului poziționați pârghia combinată pe Stop **0**.

Poziția clapeta de șoc închisă **↖**

- la motorul rece
- dacă după pornire motorul se oprește la accelerare
- dacă rezervorul a funcționat în regim de mers în gol (motorul s-a oprit)

Poziția accelerație la pornire **↘**

- la motorul cald (imediat după ce motorul a funcționat cca. un minut)
- după primul contact
- după ventilarea camerei de ardere, dacă motorul s-a înecat

Mănuirea motofierăstrăului

Există două posibilități de a ține motofierăstrăul la pornire.

Pe sol

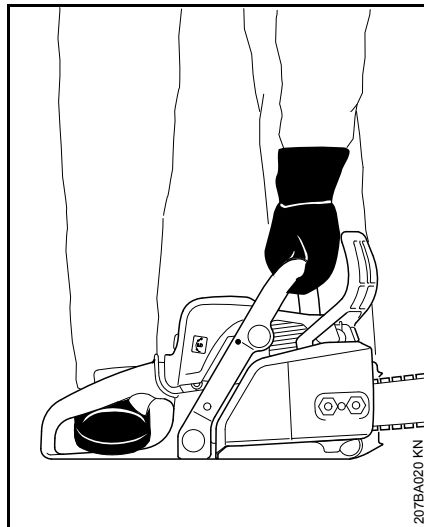

- așezați motofierăstrăul în siguranță pe sol și adoptați o poziție sigură – lanțul fierăstrăului nu trebuie să atingă niciun obiect și nici solul
- apăsați ferm pe sol motofierăstrăul cu mâna stângă pe mânerul tubular – degetul mare se va găsi sub mânerul tubular
- cu piciorul drept apăsați mânerul posterior

Între genunchi sau coapse

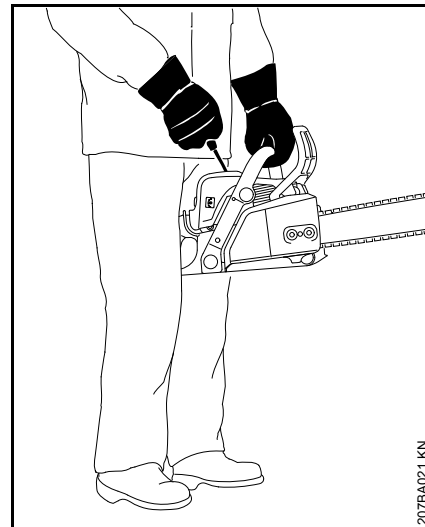

- mânerul posterior se prinde între genunchi sau coapse
- cu mâna stângă prindeți ferm mânerul tubular – degetul mare sub mânerul tubular

Demararea

Variante Standard

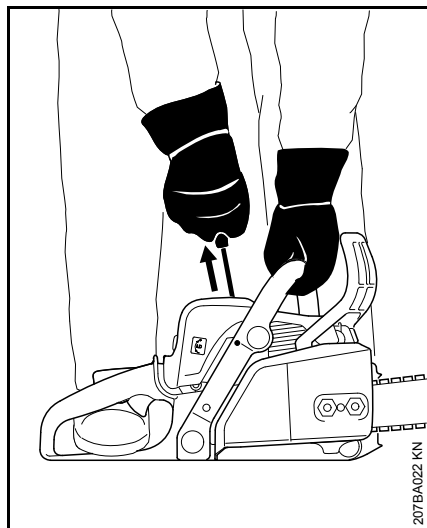

- cu mâna dreaptă trageți încet mânerul demaror până la limită – și apoi trageți rapid și puternic – în acest timp apăsați în jos mânerul tubular – șnurul nu trebuie tras până la capăt – **pericol de rupere!** Nu permiteți revenirea de la sine a mânerului demaror – conduceți-l vertical în sens contrar direcției de tragere astfel încât șnurul demaror să se înfășoare corect

La prima punere în funcțiune sau după o pauză mai îndelungată, pot fi necesare mai multe trageri ale șnurului demaror – până când este adus suficient combustibil.

Variante cu ErgoStart

ErgoStart înmagazinează energie la pornirea motofierăstrăului. Din acest motiv se pot scurge câteva secunde între demararea și pornirea motorului.

- cu mâna dreaptă trageți încet și uniform mânerul demaror – apăsați în jos mânerul tubular – nu trageți șnurul până la capăt – **pericol de rupere!**
- Nu permiteți revenirea de la sine a mânerului demaror – conduceți-l vertical în sens contrar direcției de tragere astfel încât șnurul demaror să se înfășoare corect

Pornirea motofierăstrăului



AVERTISMENT

În zona de balans a fierăstrăului nu trebuie să se găsească alte persoane.

- Respectați instrucțiunile de siguranță

La toate modelele

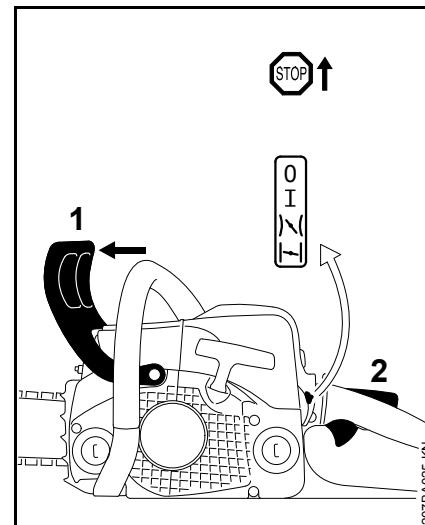

- apăsați frontal apărătoarea de mână (1) – lanțul fierăstrăului este blocat
- apăsați simultan și mențineți apăsat blocatorul pârghiei de accelerație (2) și pârghia de accelerație – reglați pârghia combinată

Poziția clapeta de șoc închisă

- la motor rece (chiar dacă după pornire motorul s-a oprit la accelerație)

Poziția accelerație la pornire

- la motorul cald (imediat după ce motorul a funcționat cca. un minut)
- apucați și demarați motofierăstrăul

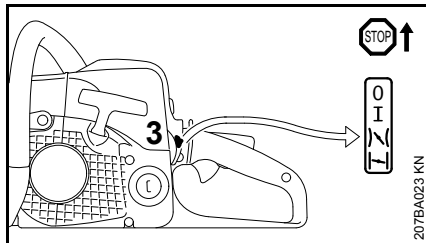
După primul contact

- Aduceți pârghia combinată (3) în poziția de accelerație de pornire N, și continuați demararea

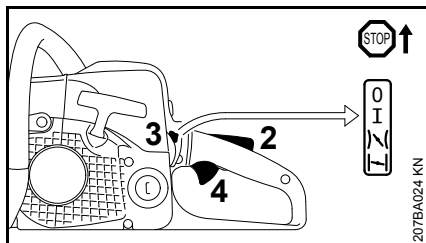
De îndată ce motorul a pornit

- apăsați blocatorul pârghiei de accelerație (2) și scurt pârghia de accelerație (4), pârghia combinată (3) sare în poziția de lucru I iar motorul trece în regim de mers în gol

INDICAȚIE

Motorul trebuie **imediat** trecut în regim de mers în gol – în caz contrar, când frâna lanțului este blocată, pot lua naștere avarii în carter și frâna lanțului.

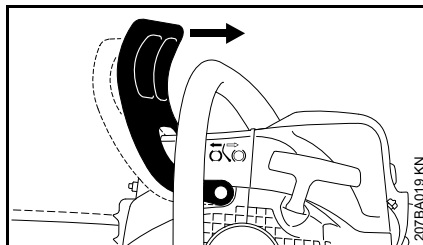

- trageți apărațoarea de mână spre mânerul tubular

Frâna lanțului este eliberată – motofierăstrăul este pregătit de utilizare.

INDICAȚIE

Accelezați numai când frâna lanțului este eliberată. Turația mărită a motorului când frâna lanțului este blocată (lanțul fierăstrăului se găsește în stare de repaus) duce în scurt timp la avariarea cuplajului și frânei lanțului.

În cazul temperaturilor foarte scăzute

- accelerați motorul pentru o scurtă perioadă pentru a-i permite să se încălzească

Oprirea motorului

- aduceți pârghia combinată în poziția de oprire 0

Dacă motorul nu pornește

Dacă după primul contact pârghia combinată nu a fost poziționată la timp din poziția clapeta de șoc închisă |>| pe poziția accelerație de pornire N, probabil motorul a fost înecat.

- aduceți pârghia combinată în poziția de oprire 0
- demontați bujia – vezi "Bujia"
- uscați bujia
- demarorul se trage de mai multe ori – pentru ventilarea camerei de ardere
- montați bujia la loc – vezi "Bujia"
- poziționați pârghia combinată pe accelerație de pornire N – chiar dacă motorul este rece
- demarați motorul din nou

Instrucțiuni de funcționare

La prima punere în funcționare

Până la cea de-a treia alimentare a rezervorului, noul utilaj fabricat se utilizează fără a fi solicitat la turații mari, pentru ca în timpul fazei de rodaj să nu apară solicitări suplimentare. În timpul fazei de rodaj piesele aflate în mișcare trebuie să se rodeze unele de altele – la grupul motor există un grad ridicat de rezistență la frecare. Motorul își atinge puterea maximă după o fază de 5 până la 15 alimentări ale rezervorului.

În timpul lucrului



INDICAȚIE

Carburatorul nu se reglează pe un amestec prea sărăcit, pentru a obține o putere mai ridicată – în caz contrar motorul s-ar putea avaria – vezi "Reglarea carburatorului".



INDICAȚIE

Accelerați numai când frâna lanțului este eliberată. Turația mărită a motorului când frâna lanțului este blocată (lanțul fierăstrăului se găsește în stare de repaus) duce în scurt timp la avariarea grupului motor și sistemului de antrenare a lanțului (cuplaj, frâna lanțului).

Controlați des tensionarea lanțului

Un lanț nou de fierăstrău trebuie tensionat mai des decât unul care se găsește de mult timp în funcționare.

În starea rece

Lanțul fierăstrăului trebuie să se găsească în partea inferioară a șinei și să poată fi tras cu mâna peste șina port-lanț. Dacă este necesar, retensionați lanțul de fierăstrău – vezi "Tensionarea lanțului de fierăstrău".

La temperatura de funcționare

Lanțul de fierăstrău se dilată și face o săgeată. Elementele de transmisie din partea inferioară a șinei nu trebuie să iasă din canelură – altfel lanțul ar putea sări. Tensionați lanțul fierăstrăului – vezi capitolul "Tensionarea lanțului de fierăstrău".



INDICAȚIE

La răcire lanțul fierăstrăului se contractă. Dacă lanțul nu este detensionat, arborele cotit și lagărul se avariază.

După funcționarea îndelungată la sarcină maximă

motorul se lasă scurt timp să mai tureze în gol, până când căldura intensă este condusă de către curentul de aer rece, astfel componentele grupului motor (sistemul de aprindere, carburator) nu sunt solicitate la maximum de un blocaj de căldură.

După utilizare

- lanțul se detensionează dacă a fost tensionat în timpul lucrului la temperatura de funcționare



INDICAȚIE

După lucru neapărat lanțul se detensionează! La răcire lanțul fierăstrăului se contractă. Dacă lanțul nu este detensionat, arborele cotit și lagărul se avariază.

La oprirea pentru scurt timp

Se lasă motorul să se răcească. Utilajul se păstrează având rezervorul de combustibil plin, într-un loc uscat, la distanță de surse de foc, până la următoarea utilizare.

La oprirea mai îndelungată

vezi "Depozitarea utilajului"

Păstrarea ireproșabilă a șinei port-lanț

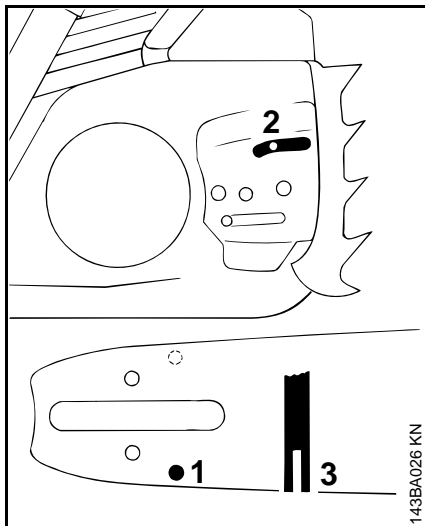

- întoarceți șina port-lanț – după fiecare ascuțire a lanțului și după fiecare înlocuire a lanțului – pentru a evita uzura unilaterală, în special la vârful și în partea inferioară
- curățați periodic orificiul de pătrundere a uleiului (1), canalul de pătrundere a uleiului (2) și canelura șinei (3)
- măsurați adâncimea canelurii – cu rigla de măsurare de la lera de pilire (accesoriu special) – în zona în care uzura pistei de rulare este cea mai mare

Tip de lanț	Diviziunea lanțului	Adâncimea minimă a canelurii
Picco	1/4" P	4,0 mm
Rapid	1/4"	4,0 mm

Picco	3/8" P	5,0 mm
Rapid	3/8"; 0.325"	6,0 mm
Rapid	0.404"	7,0 mm

În cazul când canelura nu are adâncimea minimă:

- Înlocuiți șina port-lanț

În caz contrar elementele de transmisie alunecă pe baza canelurii – piciorul dintelui și elementele de legătură nu se găsesc pe pista șinei.

Carcasă

Demontarea carcasei

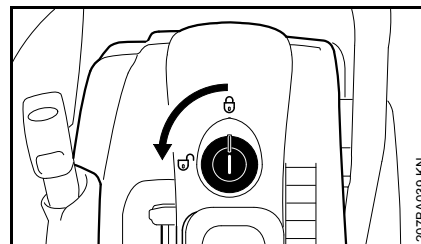

- cu ajutorul unei unelte corespunzătoare încuietura se deschide spre stânga printr-o rotație de 90°
- carcasa apărătoare se scoate prin partea superioară

Montarea carcasei apărătoare

Montarea se efectuează în ordine inversă.

Curățarea filtrului de aer

Dacă randamentul motorului scade sensibil

- blocatorul pârghiei de accelerație și simultan pârghia de accelerație se apasă iar pârghia combinată se poziționează pe clapeta de șoc
- curățați zona adiacentă filtrului de murdăria grosieră
- demontați carcasa apărătoare – vezi "Carcasa apărătoare"

MS 170, MS 180

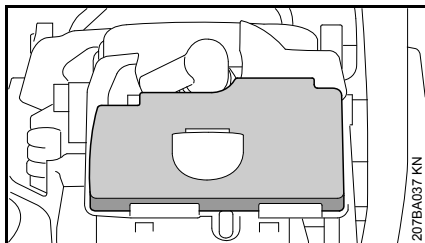

MS 170 2-MIX, 180 2-MIX

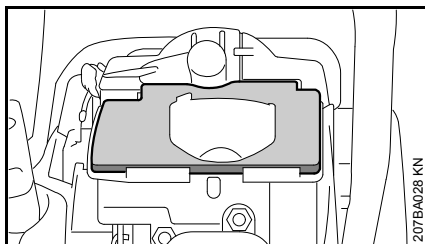

- filtrul se scoate prin partea superioară
- bateți filtrul sau suflați-l cu aer comprimat dinspre interior spre exterior – **nu-l** spălați

MS 170, MS 170 C, MS 180, MS 180 C

Filtrele din fibre nu se periază!

Când filtrul nu se mai poate curăța sau este deteriorat, acesta trebuie să fie înlocuit

- filtrul de aer se montează la loc

Reglarea carburatorului

Informații de bază

Reglajul carburatorului este executat în așa fel încât în toate stările de funcționare la motor să fie dirijat un amestec optim combustibil-aer.

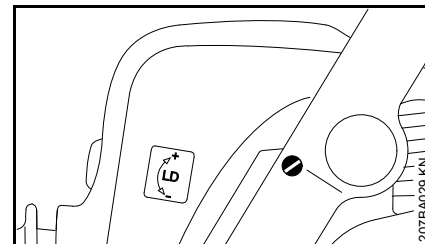

Reglajul standard

- controlați filtrul de aer – dacă este necesar, înlocuiți-l
- înșurubați șurubul de turație la mers în gol (LD) în sens contrar acelor de ceasornic la simț până la refuz (filet pe stânga), apoi rotiți-l 2 ture în sensul acelor de ceasornic (reglaj standard LD = 2)

Reglarea mersului în gol

- porniți motorul – și lăsați-l să se încălzească în funcționare
- Cu ajutorul șurubului de turație la mers în gol (LD) reglați corect mersul în gol: Lanțul fierăstrăului nu trebuie să fie antrenat la mers în mișcare

Turația motorului la mers în gol prea joasă:

- șurubul de turație la mers în gol (LD) se rotește încet în sensul acelor de ceasornic până când lanțul fierăstrău este antrenat în mișcare – apoi se rotește 1/2 tură în sens opus

Lanțul fierăstrăului este antrenat în regim de mers în gol:

- șurubul de turație la mers în gol (LD) se rotește încet în sens contrar acelor de ceasornic până când lanțul fierăstrău intră în repaus – apoi se rotește în continuare 1/2 tură în aceeași direcție

AVERTISMENT

Dacă lanțul fierăstrăului nu se oprește în regim de mers în gol după un reglaj executat corespunzător, motofierăstrăul va fi adus la serviciul de asistență tehnică pentru a fi reparat.

Bujia

- În cazul unei puteri insuficiente a motorului, pornirii necorespunzătoare sau disfuncționalităților la mersul în gol în primul rând verificați bujia.
- după cca. 100 ore de funcționare înlocuiți bujia – chiar mai devreme în cazul electrozilor foarte arși – utilizați numai bujii ecranate, aprobate de STIHL – vezi "Date tehnice"

demontați bujia

- blocatorul pârghiei de accelerație și simultan pârghia de accelerație se apasă iar pârghia combinată se poziționează pe clapeta de șoc 
- demontați carcasa apărătoare – vezi "Carcasa apărătoare"

MS 170, MS 180

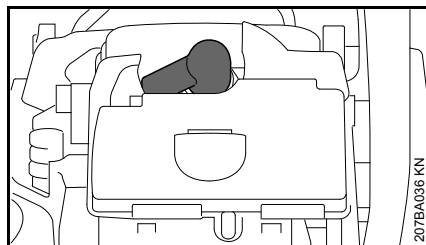

MS 170 2-MIX, 180 2-MIX

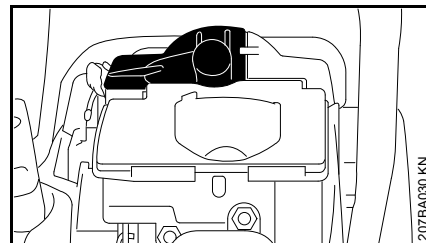

- Scoateți fișa bujiei
- deșurubați bujia

Verificarea bujiei

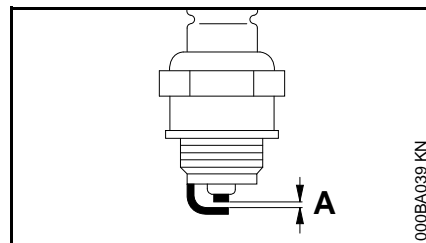

- curățați bujia murdărită
- Verificați distanța dintre electrozi (A) și dacă este necesar, ajustați valoarea pentru distanță – vezi "Date tehnice"
- înlăturați cauzele care au dus la murdărirea bujiei

Cauzele posibile sunt:

- prea mult ulei de motor în carburant
- filtru de aer murdar
- condiții de funcționare nefavorabile

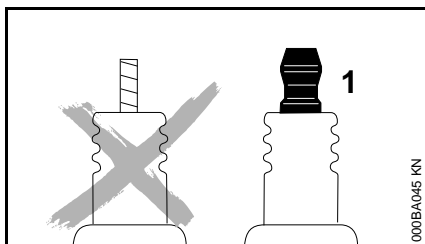

! AVERTISMENT

Piulițele de racordare (1) care nu sunt bine strânse, respectiv sunt lipsă, pot produce scântei. Lucrul în mediu ușor inflamabil sau exploziv comportă riscul incendiului, respectiv al exploziilor. Se pot produce leziuni corporale sau daune materiale.

- folosiți cu piuliță de racordare bujiile cu rezistor de deparazitare

Montarea bujiei

- înșurubați bujia și apăsați ferm fișa bujiei – asamblați piesele la loc în ordine inversă

Depozitarea utilajului

La pauze în funcționare începând cu cca. 3 luni

- Goliți și curățați rezervorul de combustibil în locuri cu bună ventilație
- Deversați combustibilul conform normelor și conform condițiilor de mediu
- Carburatorul se trece pe regim de mers în gol, în caz contrar membranele carburatorului se pot lipi
- Demontați lanțul fierăstrăului și șina port-lanț, curățați și pulverizați cu ulei protector
- Motoutilajul se curăță temeinic, în special nervurile cilindrului și filtrul de aer
- La utilizarea uleiului biologic de lubrifiere a lanțului (de ex. STIHL BioPlus) completați la maxim rezervorul de ulei
- Utilajul se depozitează într-un loc uscat și sigur. Protejați utilajul împotriva utilizării neautorizate (de ex. de către copii)

Verificarea și înlocuirea roții de lanț

- demontați capacul roții de lanț, lanțul fierăstrăului și șina port-lanț
- eliberați frâna lanțului – trageți apărătoarea de mână în sens opus mânerului tubular

Înlocuirea roții de lanț

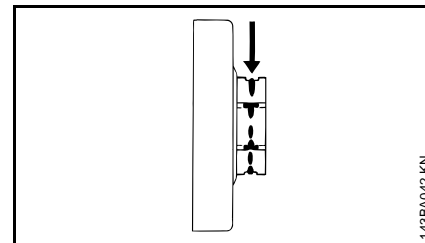

- după utilizarea a două lanțuri de fierăstrău sau mai devreme
- când urmele de rodaj (săgeți) sunt mai mari de 0,5 mm – în caz contrar este afectată durata de viață a lanțului de fierăstrău – pentru verificare utilizați lera de control (accesoriu special)

Roata lanțului este mai puțin solicitată dacă se lucrează cu două lanțuri la schimb

STIHL vă recomandă utilizarea roților de lanț originale STIHL pentru a vă asigura funcționarea optimă a frânei de lanț.

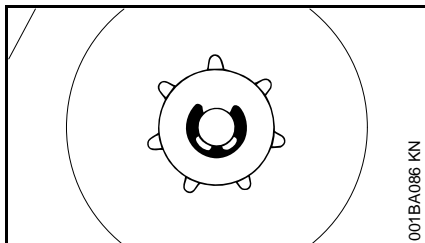

- extrageți prin apăsare șaiba de siguranță cu ajutorul șurubelniței
- scoateți șaiba
- roata lanțului împreună cu colivia cu ace se extrag de pe arborele cotit

Montarea roții de lanț

- curățați butucul arborelui cotit și colivia și gresați cu unsoare STIHL (accesoriu special)
- montați colivia pe butucul arborelui cotit
- după poziționare roțiți cu cca. 1 turație roata lanțului pentru fixarea sistemului de antrenare a pompei de ulei
- șaiba și șaiba de siguranță se așează la loc pe arborele cotit

Îngrijirea și ascuțirea lanțului de fierăstrău

Debitarea fără efort cu ajutorul unui lanț de fierăstrău corect ascuțit

Lanțul de fierăstrău ascuțit corespunzător pătrunde fără efort în lemn la o mișcare redusă de avans.

Nu lucrați cu lanțul de fierăstrău tocit sau deteriorat – aceasta duce la o solicitare fizică puternică, solicitare mare prin vibrații, rezultat nesatisfăcător al tăierii și grad mare de uzură.

- curățați lanțul de fierăstrău
- controlați lanțul de fierăstrău dacă prezintă fisuri și nituri deteriorate
- înlocuiți componentele deteriorate sau uzate ale lanțului și adaptați aceste componente în mod corespunzător la restul componentelor în ceea ce privește forma și gradul de uzură – lucrați astfel în mod corespunzător

Lanțurile din metal dur (Duro) sunt deosebit de rezistente la uzură. Pentru un rezultat optim al ascuțirii STIHL vă recomandă serviciul de asistență tehnică STIHL.



AVERTISMENT

Se vor respecta obligatoriu unghiurile și cotele prezentate în cele ce urmează. Dacă lanțul de fierăstrău este ascuțit incorect – în special la limitatoare de adâncime prea scunde – se poate ajunge la o tendință pronunțată de recul al motofierăstrăului – **pericol de rănire!**

Diviziunea lanțului

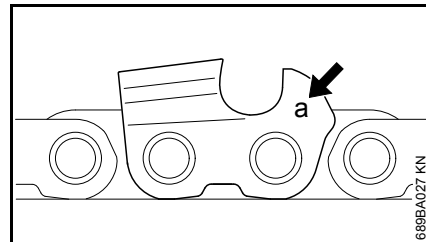

Symbolul (a) diviziunii lanțului este ștanțat în zona limitatorului de adâncime al fiecărui dinte tăietor.

Simbolul (a)	Diviziunea lanțului	
	Țoli	mm
7	1/4 P	6,35
1 sau 1/4	1/4	6,35
6, P sau PM	3/8 P	9,32
2 sau 325	0.325	8,25
3 sau 3/8	3/8	9,32
4 sau 404	0.404	10,26

Ordonarea diametrului pilei se face conform diviziunii lanțului – vezi tabelul "Unelte pentru ascuțire".

Unghiurile dintelui tăietor trebuie să fie păstrate la ascuțirea ulterioară.

Unghiul de ascuțire și unghiul frontal

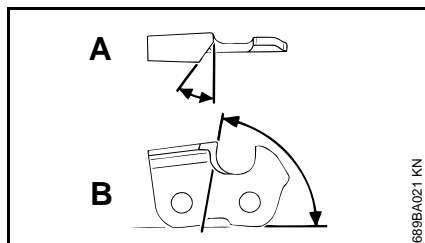

A Unghiul de ascuțire

Lanțurile de fierăstrău STIHL sunt ascuțite la un unghi de 30°. Excepții fac lanțurile pentru secțiuni longitudinale cu unghi de ascuțire de 10°. Lanțurile de fierăstrău pentru secțiuni longitudinale dețin un X în cadrul denumirii lor.

B Unghiul frontal

La utilizarea suportului de pilă prescris și diametrului de pilă rezultă automat unghiul frontal corect.

Formele dintelui	Unghi (°)	
	A	B
Micro = dinte semi-daltă de ex. 63 PM3, 26 RM3, 36 RM	30	75
Super = dinte daltă de ex. 63 PS3, 26 RS, 36 RS3	30	60
Lanț de fierăstrău pentru secțiuni longitudinale de ex. z. B. 63 PMX, 36 RMX	10	75

Unghiurile trebuie să fie aceleași pentru toți dinții lanțului de fierăstrău. La unghiuri inegale: rulaj greoi, neuniform al lanțului de fierăstrău, uzură puternică – până la ruperea lanțului de fierăstrău.

Suportul pilei

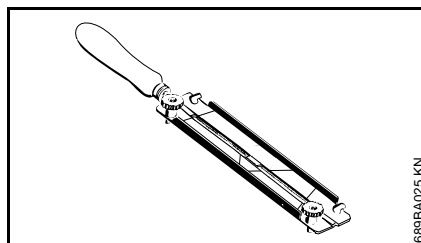

● utilizați suportul de pilă

Lanțurile de fierăstrău se pot ascuți manual numai cu ajutorul unui suport de pilă (vezi tabelul "Unelte pentru ascuțire"). Suporturile de pile au marcaje pentru unghiurile de ascuțit.

Utilizați numai pile speciale pentru lanțuri de fierăstrău! Alte pile nu corespund din punct de vedere al formei și modului de utilizare.

Pentru controlul unghiului

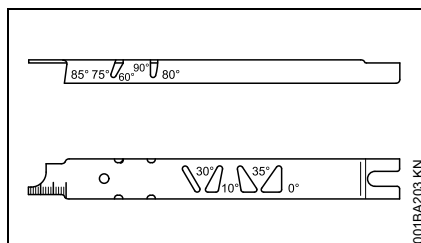

Lera de pilire STIHL (accesoriu special, vezi tabelul "Unelte pentru ascuțire") – este o unealtă universală pentru controlul unghiului de ascuțire și frontal, distanța limitatorilor de adâncime, lungimea dinților, adâncimea canelurii și curățarea canelurii și orificiilor de introducere a uleiului.

Ascuțirea corectă

- selectați uneltele de ascuțire corespunzător diviziunii lanțului
- dacă este necesar tensionați șina port-lanț
- blocați lanțul fierăstrăului – apărătoarea de mână în partea frontală
- pentru întinderea suplimentară a lanțului trageți apărătoarea de mână către mânerul tubular: frâna de lanț este eliberată. La sistemul de frânare a lanțului Quickstop Super apăsați suplimentar blocatorul pârghiei de accelerație
- executați des ascuțiri, preluați câte puțin material – pentru o ascuțire simplă de cele mai multe ori sunt suficiente două până la trei curse ale pilei

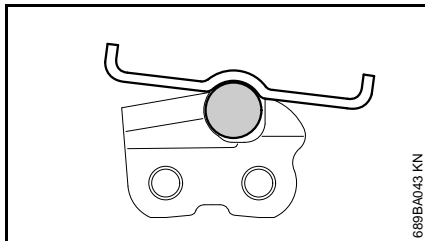
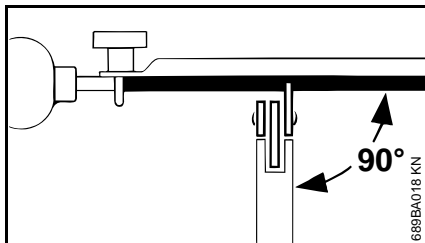

- Ghidarea pilei: **orizontal** (în unghi drept față de suprafața laterală a șinei port-lanț) corespunzător unghiurilor date – conform marcajelor de pe suportul de pile – așezați suportul de pile pe dinte și pe limitatorul de adâncime
 - ascuțirea cu pila se face numai dinspre interior către exterior
 - pila pătrunde numai la mișcarea de avans – la retragere, pila se ridică
 - nu ascuțiți cu pila elementele de îmbinare și de transmisie
 - la intervale regulate rotiți puțin pila pentru a evita uzura unilaterală
 - îndepărtați urmele pilei cu o bucată de lemn dur
 - verificați unghiul cu lera pilei
- Toți dinții tăietori trebuie să aibă lungime egală.

Dacă lungimile dinților sunt inegale, și înălțimile dinților vor fi diferite și vor provoca rularea greoaie a lanțului de fierăstrău și fisuri ale lanțului.

- toți dinții tăietori se vor pila la lungimea celui mai scurt dinte tăietor – recomandabil să se execute la serviciul de asistență tehnică cu un electroaparat de ascuțire

Distanța limitatoarelor de adâncime

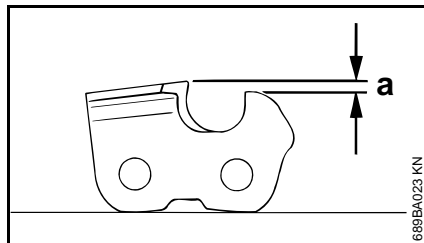

Limitatorul de adâncime determină adâncimea de pătrundere în lemn și astfel grosimea șpanului.

a distanța necesară între limitatoarele de adâncime și muchia tăietoare

La tăierea în lemnul moale, cu excepția perioadei de îngheț, distanța se poate păstra până la la cu 0,2 mm (0,008") mai mare.

Diviziunea lanțului	Limitatorul de adâncime	Distanța (a)	
Toli	(mm)	mm	(toli)
1/4 P	(6,35)	0,45	(0.018)
1/4	(6,35)	0,65	(0.026)
3/8 P	(9,32)	0,65	(0.026)

0.325	(8,25)	0,65	(0.026)
3/8	(9,32)	0,65	(0.026)
0.404	(10,26)	0,80	(0.031)

Pilirea limitatorului de adâncime

Distanța limitatoarelor de adâncime se reduce la ascuțirea dintelui tăietor.

- verificați distanța limitatoarelor de adâncime după fiecare ascuțire

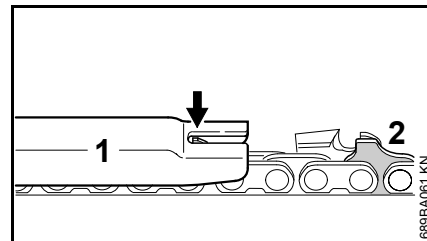

- lera pilei (1) corespunzătoare diviziunii lanțului se așează pe lanțul fierăstrăului și se apasă pe dintele tăietor ce urmează a fi verificat – dacă limitatorul de adâncime depășește lera pilei, acesta trebuie din nou prelucrat

Lanțurile de fierăstrău cu element de transmisie cu camă (2) – partea superioară a elementului de transmisie cu camă (2) (cu marcajul din service) se prelucurează simultan cu limitatorul de adâncime al dintelui tăietor.

AVERTISMENT

Restul elementului de transmisie cu camă nu trebuie prelucrat, alfel se mărește tendința de recul a motofierăstrăului.

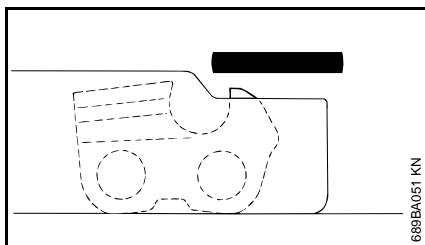

- limitatorul de adâncime se prelucrează pentru adaptarea la lera pilei

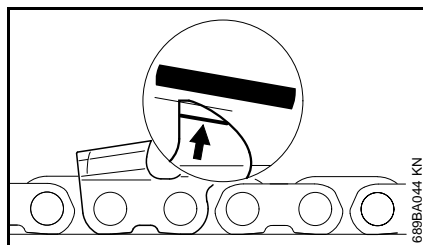

- în final, paralel cu marcajul de la Service (vezi săgeata), capul limitatorului de adâncime se pilește oblic – astfel încât porțiunea cea mai înaltă a limitatorului de adâncime să nu fie poziționată prea mult înapoi

! AVERTISMENT

Limitatoarele de adâncime prea scunde sporesc tendința de recul a motofierăstrăului.

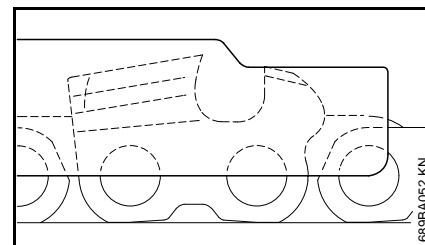

- așezați lera pilei pe lanțul fierăstrăului – zona cea mai înaltă a limitatorului de adâncime trebuie să se îmbine cu lera pilei
- după ascuțire lanțul fierăstrăului se curăță temeinic, șpanul aderenț rezultat în urma pilirii sau praful se îndepărtează – lanțul fierăstrăului se gresează intensiv.
- la întreruperi mai îndelungate de lucru, lanțul fierăstrăului se curăță și se păstrează lubrifiat

Unelte pentru ascuțire (accesorii speciale)

Diviziunea lanțului	Pilă rotundă Ø	Pilă rotundă	Suportul pilei	Leră de pilire	Pilă plată	Set de ascuțire ¹⁾
Țoli	(mm)	mm (Țoli)	Seria piesei	Seria piesei	Seria piesei	Seria piesei
1/4P	(6,35)	3,2 (1/8)	5605 771 3206	5605 750 4300	0000 893 4005	0814 252 3356 5605 007 1000
1/4	(6,35)	4,0 (5/32)	5605 772 4006	5605 750 4327	1110 893 4000	0814 252 3356 5605 007 1027
3/8 P	(9,32)	4,0 (5/32)	5605 772 4006	5605 750 4327	1110 893 4000	0814 252 3356 5605 007 1027
0.325	(8,25)	4,8 (3/16)	5605 772 4806	5605 750 4328	1110 893 4000	0814 252 3356 5605 007 1028
3/8	(9,32)	5,2 (13/64)	5605 772 5206	5605 750 4329	1110 893 4000	0814 252 3356 5605 007 1029
0.404	(10,26)	5,5 (7/32)	5605 772 5506	5605 750 4330	1106 893 4000	0814 252 3356 5605 007 1030

¹⁾ constând în suportul pilei cu pilă rotundă, pilă plată și lera pilei

Instrucțiuni de întreținere și îngrijire

Lucrările următoare se referă la condiții de lucru normale. În cazul unor condiții grele de lucru (căderi masive de praf, lemne cu rășini puternice, lemn exotic etc.) și timpi zilnici de lucru mai îndelungați, intervalele date se reduc corespunzător. La utilizarea ocazională intervalele de timp pot fi prelungite corespunzător.		Înainte de începerea lucrului	după finalul lucrului resp. zilnic	după fiecare umplere a rezervorului	săptămănal	lunar	anual	la defecțiune	la deteriorare	la nevoie
utilajul complet	Verificare vizuală (stare, etanșeitate)	X		X						
	curățare		X							
Pârghia de accelerație, blocatorul pârghiei de accelerație, pârghia de șoc, pârghia clapetei de șoc, comutatorul de oprire, pârghia combinată (în funcție de echipare)	Verificare funcțională	X		X						
Frâna lanțului	Verificare funcțională	X		X						
	verificare prin serviciul de asistență tehnică ¹⁾								X	
Pompa de combustibil manuală (dacă există)	verificare	X								
	se repară de către distribuitor ¹⁾							X		
Sorbul/filtrul din rezervorul de combustibil	verificare				X					
	Curățare, înlocuirea casetei filtrului				X		X			
	înlocuire					X		X	X	
Rezervor de combustibil	curățare				X					
Rezervorul uleiului de lubrifiere	curățare				X					
Lubrifierea lanțului	verificare	X								
Lanțul fierăstrăului	Verificare, atenție și la starea de ascuțire	X		X						
	Verificarea tensionării lanțului	X		X						
	Ascuțire								X	
Șina port-lanț	Verificare (uzură, avariere)	X								
	Curățare și întoarcere								X	
	Debavurare				X					
	înlocuire							X	X	
Roata de lanț	verificare				X					

Lucrările următoare se referă la condiții de lucru normale. În cazul unor condiții grele de lucru (căderi masive de praf, lemne cu rășini puternice, lemn exotic etc.) și timpi zilnici de lucru mai îndelungați, intervalele date se reduc corespunzător. La utilizarea ocazională intervalele de timp pot fi prelungite corespunzător.		înaintea începerii lucrului	după finalul lucrului resp. zilnic	după fiecare umplere a rezervorului	săptămănal	lunar	anual	la defecțiune	la deteriorare	la nevoie
Filtrul de aer	curățare						X		X	
	înlocuire							X		
Elemente antivibrații	verificare	X					X			
	înlocuire prin serviciul de asistență tehnică ¹⁾							X		
Admisia de aer la carcasa ventilatorului	curățare		X		X				X	
Nervurile cilindrului	curățare		X			X			X	
Carburator	Controlul mersului în gol, lanțul fierăstrăului nu trebuie să fie antrenat în mișcare	X		X						
	Reglați mersul în gol, încredințați serviciului de asistență tehnică, dacă este cazul, punerea în stare a motofierăstrăului ¹⁾								X	
Bujia	Reglarea distanței dintre electrozi						X			
	Înlocuiți la fiecare 100 ore de funcționare									
șuruburi și piulițe accesibile (cu excepția șuruburilor de reglaj)	ajustarea strângerii ²⁾								X	
Prinderea lanțului	verificare	X								
	înlocuire							X		
Etichetă de siguranță	înlocuire							X		

1) STIHL vă recomandă serviciul de asistență tehnică STIHL

2) La prima punere în funcțiune a motofierăstraielor profesionale (începând cu valori ale puterii de 3,4 kW), după un interval de 10 până la 20 ore, strângeți ferm șuruburile cu picior cilindric

Minimizarea uzurii și evitarea pagubelor

Respectarea datelor acestui manual de utilizare duce la evitarea uzurii considerabile și avarierii aparatului.

Exploatarea, întreținerea și depozitarea utilajului trebuie să se facă așa cum este descris în acest manual.

Utilizatorul este responsabil pentru toate pagubele apărute ca urmare a nerespectării instrucțiunilor de siguranță, utilizare și întreținere. Acest lucru este valabil în special pentru:

- modificări ale produsului care nu sunt aprobate de către STIHL
- utilizarea uneltelor și accesoriilor care nu sunt aprobate, corespunzătoare sau sunt calitativ inferioare
- utilizarea necorespunzătoare a utilajului
- utilizarea utilajului la evenimente sportive sau concursuri
- pagube provocate de continuarea utilizării utilajului cu piese defecte

Lucrări de întreținere

Toate lucrările prezentate în capitolul „Instrucțiuni de întreținere și îngrijire“ trebuie executate la intervale periodice. Atunci când aceste lucrări nu pot fi executate de către utilizator, se va solicita un serviciu de asistență tehnică.

Pentru executarea lucrărilor de întreținere și reparații, STIHL vă recomandă să vă adresați serviciului de asistență tehnică STIHL. Serviciile de

asistență tehnică STIHL sunt instruite la intervale periodice de timp și au la dispoziție documentația tehnică necesară.

În cazul omiterii acestor lucrări sau executării necorespunzătoare, pot apărea pagube pentru care este răspunzător utilizatorul. Printre acestea se numără:

- avarii ale grupului motor ca urmare a întreținerii neexecutate la timp sau întreținerii necorespunzătoare (de ex. la filtrul de aer și combustibil), reglajului incorrect al carburatorului sau curățării insuficiente a conductei de aer rece (fante de aspirație, nervurile cilindrului)
- coroziune și alte avarieri ca urmare a depozitării necorespunzătoare
- pagube ale utilajului ca urmare a utilizării unei piese de schimb calitativ inferioare

Piese supuse uzurii

Unele componente ale motoutilajului sunt supuse unei uzuri normale, chiar dacă utilizarea lor s-a făcut în conformitate cu instrucțiunile iar în funcție de tipul și durata utilizării acestea trebuie înlocuite la timp. Printre acestea se numără:

- lanțul fierăstrăului, șina port-lanț
- piesele de antrenare (ambreiaj pentru forța centrifugă, tamburul de ambreiaj, roata lanțului)
- filtrul (pentru aer, ulei, combustibil)
- Demarorul

- Buja
- Elementele de amortizare al sistemului antivibrații

Componente principale

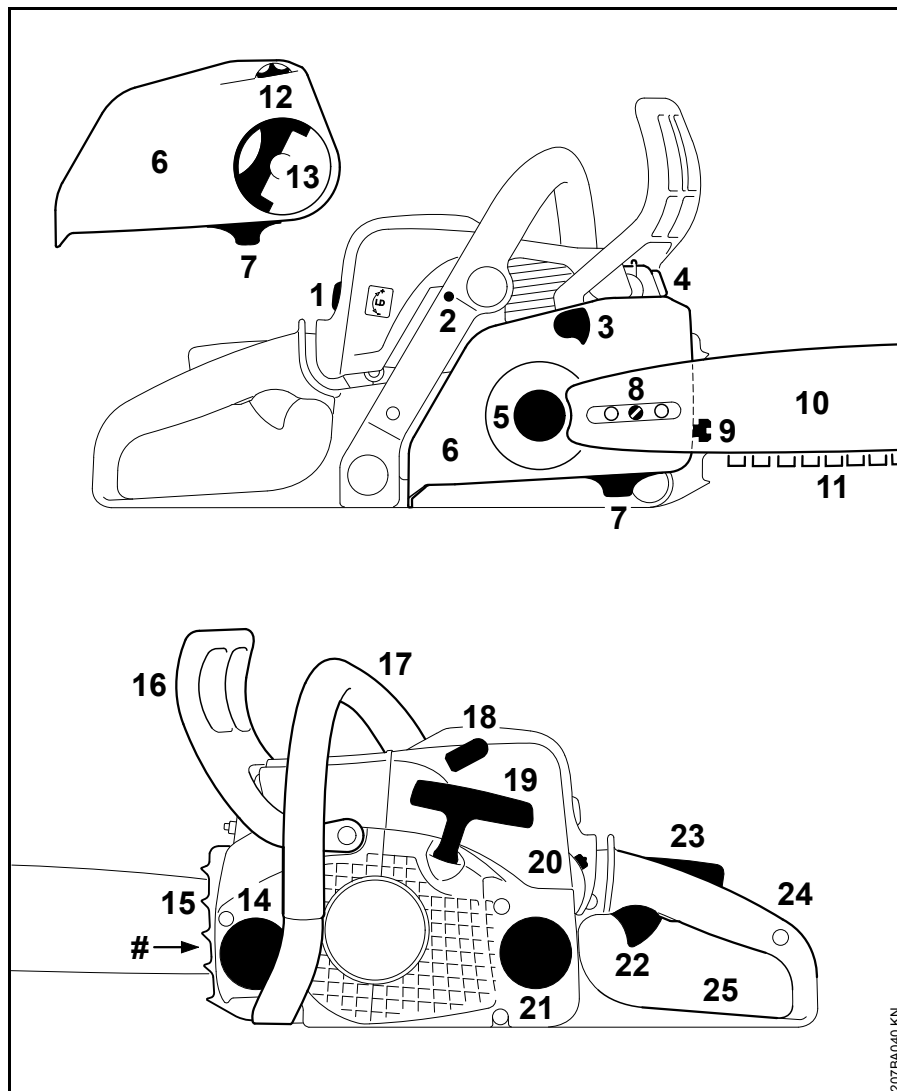

- 1 Carcasă capac
- 2 Şurub de reglaj carburator
- 3 Frâna lanţului
- 4 Toba de eşapament
- 5 Roata de lanţ
- 6 Capacul roţii de lanţ
- 7 Reţinător de lanţ
- 8 Dispozitiv de tensionare a lanţului (lateral)
- 9 Dispozitiv de tensionare a lanţului (frontal)
- 10 Şină port-lanţ
- 11 Lanţ de fierăstrău Oilomatic
- 12 Roata de tensionare (tensionarea rapidă a lanţului)
- 13 Mâner
- 14 Capacul rezervorului de ulei
- 15 Opritor-gheară
- 16 Apărătoarea frontală de mână
- 17 Mâner frontal (mâner tubular)
- 18 Fişa bujiei
- 19 Mânerul demaror
- 20 Pârghia combinată
- 21 Capacul rezervorului de combustibil
- 22 Pârghia de acceleraţie
- 23 Blocatorul pârghiei de acceleraţie
- 24 Mâner posterior
- 25 Apărătoare posterioară de mână
- # Seria maşinii

207BA040 KN

Date tehnice

Grupul motor

Motor monocilindric STIHL în doi timpi

MS 170, MS 170 C

Cilindree:	30,1 cm ³
Alezajul cilindrului:	37 mm
Cursa cilindrului:	28 mm
Putere conform ISO 7293:	1,3 kW (1,8 CP) la 8.500 rot/min
Turație la mers în gol: ¹⁾	2800 rot/min

MS 170 2-MIX

Cilindree:	30,1 cm ³
Alezajul cilindrului:	37 mm
Cursa cilindrului:	28 mm
Putere conform ISO 7293:	1,2 kW (1,6 CP) la 10.000 rot/min
Turație la mers în gol: ¹⁾	2800 rot/min

MS 180 2-MIX

Cilindree:	31,8 cm ³
Alezajul cilindrului:	38 mm
Cursa cilindrului:	28 mm
Putere conform ISO 7293:	1,4 kW (1,9 CP) la 10.000 rot/min
Turație la mers în gol: ¹⁾	2800 1/min

MS 180, MS 180 C

Cilindree:	31,8 cm ³
Alezajul cilindrului:	38 mm
Cursa cilindrului:	28 mm
Putere conform ISO 7293:	1,5 kW (2,0 CP) la 9.000 rot/min
Turație la mers în gol: ¹⁾	2800 1/min

¹⁾ conform ISO 11681 +/- 50 1/min

Sistemul de aprindere

Magnetou cu comandă electronică

Bujie (ecranată):	
MS 170, MS 180:	Bosch WSR 6 F, NGK BPMR 7 A

MS 170 2-MIX, MS 180 2-MIX:	NGK CMR6H
Distanța dintre electrozi:	0,5 mm

Sistem de combustibil

Carburator cu membrană, insensibil la poziție, cu pompă integrată de combustibil

Capacitatea rezervorului de combustibil:	250 cm ³ (0,25 l)
--	------------------------------

Lubrifierea lanțului

Pompă dependentă de turație, complet automată cu piston rotativ

Capacitatea rezervorului de ulei:	145 cm ³ (0,145 l)
-----------------------------------	-------------------------------

Greutate

nealimentat, fără garnitura tăietoare

MS 170:	4,0 kg
MS 170 C cu ErgoStart:	4,2 kg
MS 170 2-MIX:	4,1 kg
MS 180:	4,1 kg
MS 180 C cu tensionare rapidă a lanțului și ErgoStart:	4,2 kg
MS 180 2-MIX:	4,1 kg

Garnitura tăietoare MS 170, MS 170 C

Lungimea de tăiere propriu-zisă poate fi mai mică decât lungimea de tăiere specificată.

Șine port-lanț Rollomatic

Lungimi de secționare (diviziunea 3/8"P):	30, 35, 40 cm
Lățimea canelurii:	1,1 mm

Lanț de fierăstrău 3/8" Picco

Picco Micro Mini 3 (61 PMM3) Tip 3610	
Diviziunea:	3/8"P (9,32 mm)
Grosimea elementului de transmisie:	1,1 mm

Roți de lanț

6 dinți pentru 3/8" P

MS 170, MS 170 C:	
Viteză maximă lanț conform ISO 11681:	21,1 m/s
Viteza lanțului la putere maximă:	18,6 m/s

MS 170, MS 170 C, MS 180, MS 180 C

:	
MS 170 2-MIX:	
Viteză maximă lanț conform ISO 11681:	24,8 m/s
Viteza lanțului la putere maximă:	18,6 m/s

Garnitura tăietoare MS 180, MS 180 C

Lungimea de tăiere propriu-zisă poate fi mai mică decât lungimea de tăiere specificată.

Șine port-lanț Rollomatic

Lungimi de secționare (diviziunea 3/8"P):	30, 35, 40 cm
Lățimea canelurii:	1,1 mm
Lățimea canelurii:	1,3 mm

Lanțuri de fierăstrău 3/8"Picco

Picco Micro Mini 3 (61 PMM3) Tip 3610
Diviziunea: 3/8"P (9,32 mm)

Grosimea elementului de transmisie: 1,1 mm

Picco Micro 3 (63 PM3) Tip 3636

Picco Duro (63 PD3) Tip 3612
Diviziunea: 3/8"P (9,32 mm)

Grosimea elementului de transmisie: 1,3 mm

Roata de lanț

6 dinți pentru 3/8" P

MS 180, MS 180 C:	
Viteză maximă lanț conform ISO 11681:	22,3 m/s

Viteza lanțului la putere maximă: 18,6 m/s

MS 180 2-MIX:	
Viteză maximă lanț conform ISO 11681:	24,8 m/s
Viteza lanțului la putere maximă:	18,6 m/s

Valori ale nivelului de zgomot și vibrațiilor

Pentru informații suplimentare referitoare la îndeplinirea Directivei privind vibrațiile 2002/44/CE, vezi www.stihl.com/vib

Nivelul presiunii acustice L_{peq} conform ISO 22868

MS 170:	98 dB(A)
MS 170 C:	98 dB(A)
MS 170 2-MIX:	100 dB(A)
MS 180:	98 dB(A)
MS 180 C:	98 dB(A)
MS 180 2-MIX:	100 dB(A)

Nivelul puterii sonore L_w conform ISO 22868

MS 170:	109 dB(A)
MS 170 C:	109 dB(A)
MS 170 2-MIX:	111 dB(A)
MS 180:	110 dB(A)
MS 180 C:	110 dB(A)
MS 180 2-MIX:	112 dB(A)

Valoarea "a" a vibrațiilor $_{hv,eq}$ conform ISO 22867

	Mâner stânga	Mâner dreapta
MS 170:	4,2 m/s ²	5,9 m/s ²
MS 170 C:	4,2 m/s ²	5,9 m/s ²
MS 170 2-MIX:	6,9 m/s ²	6,4 m/s ²
MS 180:	6,6 m/s ²	7,8 m/s ²
MS 180 C:	7,6 m/s ²	7,4 m/s ²
MS 180 2-MIX:	6,6 m/s ²	7,8 m/s ²

Pentru nivelul presiunii sonore și nivelul puterii sonore valoarea K- conform RL 2006/42/EG = 2,0 dB(A); pentru nivelul vibrației, valoarea K- conform RL 2006/42/EG = 2,0 m/s².

REACH

REACH reprezintă un normativ CE pentru înregistrarea, evaluarea și aprobarea substanțelor chimice.

Informații cu privire la îndeplinirea normativului REACH (CE) Nr. 1907/2006, vezi www.stihl.com/reach

Valoarea de emisie a gazelor reziduale

Valoarea CO₂ măsurată în procesul de certificare a tipului UE este indicată pe site-ul www.stihl.com/co2, în datele tehnice specifice produsului.

Valoarea CO₂ măsurată a fost determinată pe un motor reprezentativ, conform unui procedeu de verificare normat, și nu reprezintă o garanție expresă sau implicită a puterii unui anumit motor.

Colectarea deșeurilor

Se vor respecta reglementările privind depozitarea deșeurilor specifice fiecărei țări.

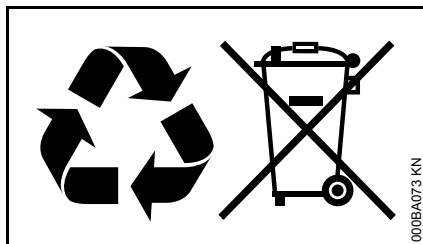

Produsele STIHL nu se aruncă la gunoiul menajer. Produsele STIHL, acumulatorul, accesoriile și ambalajul se vor recicla conform normelor de protecție a mediului.

Serviciile de asistență tehnică STIHL vă stau la dispoziție cu informații actualizate cu privire la reglementările de depozitare a deșeurilor.

Declarație de conformitate EU

ANDREAS STIHL AG & Co. KG
Badstr. 115
D-71336 Waiblingen

Germania

declară cu propria răspundere, că

Model constructiv: Motofierăstrău
Marca de fabricație: STIHL
Tip: MS 170
MS 180
MS 180 C

Identificator de serie: 1130

Cilindree

toate MS 170: 30,1 cm³

toate MS 180: 31,8 cm³

este conform cu cerințele Directivelor relevante 2011/65/UE, 2006/42/CE, 2014/30/UE și 2000/14/CE și a fost creat și produs în conformitate cu versiunile diverselor standarde aplicabile la respectivele date de producție:

EN ISO 11681-1, EN 55012,
EN 61000-6-1

Pentru determinarea nivelului de putere sonoră măsurat și garantat s-a procedat conform directivei 2000/14/CE, Anexa V, cu aplicarea normei ISO 9207.

Nivelul de putere sonoră măsurat

toate MS 170: 109 dB(A)

toate MS 170 2-MIX: 111 dB(A)

toate MS 180: 110 dB(A)

toate MS 180 2-MIX: 112 dB(A)

Nivelul de putere sonoră garantat

toate MS 170: 111 dB(A)

toate MS 170 2-MIX: 113 dB(A)

toate MS 180: 112 dB(A)

toate MS 180 2-MIX: 114 dB(A)

Omologarea modelului CE a fost efectuată la

DPLF

Deutsche Prüf- und Zertifizierungsstelle
für Land- und Forsttechnik GbR
(NB 0363)
Spremberger Straße 1
D-64823 Groß-Umstadt

Număr de certificare

toate MS 170: K-EG-2009/3408

toate MS 180: K-EG-2009/3409

Păstrarea documentelor tehnice:

ANDREAS STIHL AG & Co. KG
Produktzulassung

Anul de fabricație și seria mașinii sunt menționate pe utilaj.

Waiblingen, 03.02.2020

ANDREAS STIHL AG & Co. KG

reprezentat de

Dr. Jürgen Hoffmann

Director date privind produsul,
reglementări privind produsul și
autorizarea

română



0458-206-5521-B

rumänisch



www.stihl.com



0458-206-5521-B